

# SINGER®

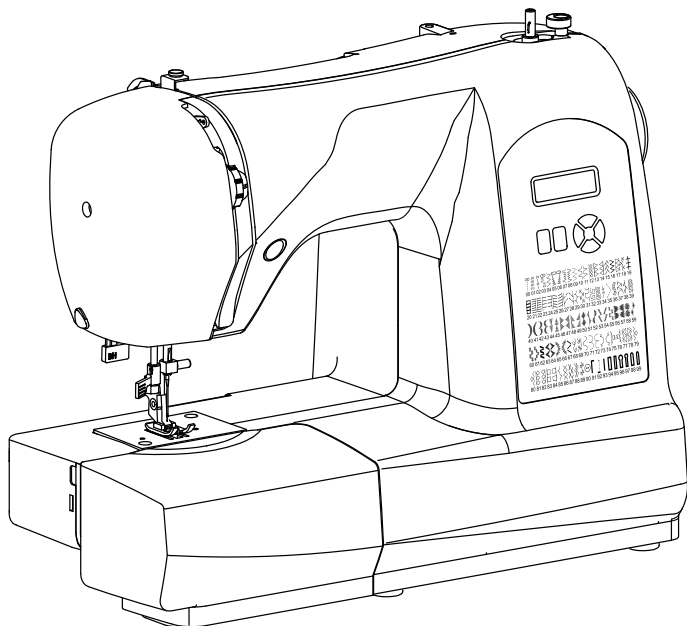

## 6660/6680/6699

BETJENINGSVEJLEDNING  
INSTRUKTIONSBOK  
BRUKSANVISNING  
KÄYTTÖOHJE

# VIGTIGE SIKKERHEDSREGLER

Ved brug af elektriske apparater bør grundlæggende sikkerhedsregler altid overholdes.

Læs alle instrukser, før maskinen tages i brug.

**FARE—** For at nedsætte risikoen for elektrisk stød, bør man sørge for:

1. Forlad aldrig symaskinen med strømmen tilsluttet. Tag altid stikket ud efter brug og ved rengøring af maskinen.

**DVARSEL—** For at nedsætte risikoen for brand, elektrisk stød eller personskaade.

1. Brug ikke maskinen som legetøj. Vær ekstra opmærksom, når maskinen bruges af børn, eller med børn i nærheden.
2. Maskinen må ikke bruges af personer (incl. Børn) der er handicappede eller ikke har kendskab til den, uden instruktion om brug og sikkerhed. Børn må ikke bruge maskinen som legetøj.
3. Anvend kun denne maskine til det formål den er beregnet til, iflg. manualen. Anvend kun tilbehør, som er anbefalet af producenten.
4. Brug aldrig symaskinen, hvis ledningen eller stikket er defekt, hvis den ikke arbejder korrekt, hvis den har været tabt eller beskadiget, eller har været våd. Indlever maskinen til din forhandler for gennemgang, reparation, elektrisk eller mekanisk justering.
5. Hvis ledningen går i stykker må den kun repareres af fabrikanten eller rep. Værksted med uddannet personale for at undgå ulykker.
6. Brug aldrig maskinen, hvis nogle af ventilationsåbningerne er blokeret. Hold altid symaskinens åbninger og fodpedalen fri for støv og stofrester.
7. Put aldrig noget i åbningerne.
8. Brug aldrig maskinen udendørs.
9. Brug aldrig maskinen, hvor der anvendes spraydåser, eller hvor der anvendes oxygen.
10. For at afbryde maskinen, sluk på kontakten (0), og tag stikket ud.
11. Sluk for strømmen og tag stikket ud når maskinen ikke bruges. Rengøres eller ved udskiftning af pærer.
12. Tag aldrig stikket ud ved at trække i ledningen, men tag fat i stikket og træk.
13. Hold fingrene væk fra de bevægelige dele, især i nærheden af nålen.
14. Sy aldrig med en beskadiget stingplade, da det kan ødelægge nålen.

15. Brug aldrig bøjede nåle.
16. Træk eller skub aldrig i stoffet under syningen, da det kan beskadige nålen.
17. Sluk altid maskinen, når nålen trådes eller skiftes, der skiftes trykfod eller ilægges undertråd.
18. Tag altid stikket ud, før vedligeholdelse af maskinen, når den smøres og hvis der skal tages dæksler af, eller hvis der foretages andre justeringer nævnt i brugsanvisningen.
19. Maskine og ledninger må ikke komme i forbindelse med vand for at undgå elektrisk stød.
20. LED pæren må max. Være 0.3w.max volt DC 5v, Hvis LED pæren er ødelagt må maskinen ikke bruges, men sendes til rep. Værksted.
21. Bemærk følgende for at undgå ulykker:
  - Fjern pedalen når maskinen ikke bliver brugt.
  - Fjern pedalen når maskinen skal renses eller smøres.

**FORSIGTIG**— FAREbevægelige dele- for at nedsætte risikoen for tilskadekomst bør strømmen afbrydes, ved vedligeholdelse. Sæt altid dækslerne på igen, inden maskinen tændes.

## “GEM DENNE VEJLEDNING”

Denne symaskine er beregnet til husholdningsbrug.

**Maskinen overholder EEC Direktiv 2004/108/EC.**



Når maskinen ikke virker mere skal den afleveres til genbrug i henhold til regler om elektriske/elektroniske produkter. Ved tvivlspørgsmål henvises til forhandleren.

SINGER er et registreret varemærke tilhørende The Singer Company Limited S.à.r.l. eller dets datterselskaber. ©2014 The Singer Company Limited S.à.r.l. eller dets datterselskaber. Alle rettigheder forbeholdes.

# VIKTIGA SÄKERHETSFÖRESKRIFTER

Följ alltid föreskrifterna vid användandet av maskinen.

Läs igenom instruktionsboken innan maskinen används första gången.

## **FVAR FÖRSIKTIG**— För att undvika elektriska stötar:

1. Låt inte kontakten vara i om maskinen lämnas obevakad. Drag alltid ur kontakten när sömnaden är avslutad och vid rengöring.

## **VARNING**— För att undvika risken för överhettning, eld, elektriska stötar eller personskada.

1. “ Tillåt inte att maskinen används som leksak.Var särskilt uppmärksam när maskinen används i närheten av barn.”
2. “ Den här maskinen är inte avsedd att användas av personer (inklusive barn) med nedsatt fysisk eller mental förmåga, om de ej har fått instruktioner angående användning av maskinen av en ansvarig person. Barn skall övervakas så att de inte leker med maskinen. “
3. “ Använd maskinen till det den är tillverkad för enligt instruktionsboken. Använd endast tillbehör och delar som rekommenderas av tillverkaren i instruktionsboken.”
4. “ Använd aldrig symaskin om den har en skadad sladd eller kontakt, om det inte fungerar, om den har tappats eller skadats eller tappats i vatten. Returnera symaskinen till närmaste auktoriserade återförsäljare eller servicecenter för undersökning, reparation, elektrisk eller mekanisk justering.”
5. “ Om sladden är skadad måste den bytas av tillverkaren, servicecentra eller liknande kvalificerad person för att undvika en fara.”
6. “ Sy aldrig om maskinens ventilationshål är tilltäppta. Håll dem fria från damm, tygrester och smuts.”
7. “Stoppa aldrig in något i maskinens öppningar.”
8. “ Använd aldrig maskinen utomhus”
9. “Använd aldrig maskinen i samma lokal som spray- eller vätgasprodukter förvaras.”
10. “Avsluta användandet med att sätta strömbrytaren i off (0)-läge och sedan dra ur sladden ur kontakten.”
11. “ Stäng av maskinen när du lämnar den, dra ur nätsladden innan underhåll eller byte av lampor.”
12. “Koppla inte ur genom att dra i sladden. Att dra ur, ta tag i kontakten, aldrig i sladden.”
13. “Håll fingrarna borta från rörliga delar. Särskild försiktighet krävs runt symaskinsnålen.”
14. “Använd alltid en korrekt stygnplåt. En felaktig stygnplåt kan orsaka att nålen går av.”

15. "Använd aldrig böjda nålar."
16. "Drag inte eller skjut på arbetet under sömnaden. Nålen kan böjas och gå av."
17. " Stäng (0) alltid av maskinen, när det skall ske förändringar i närheten av nålen, t.ex. nålbyte, isättning av undertråd, byte av pressarfot, mm."
18. " Dra alltid ur nätsladden när du skall smörja, eller gör några andra servicejusteringar som nämns i bruksanvisningen."
19. " För att undvika elektriska stötar undvik att komma i kontakt med vatten eller andra vätskor med nätkabeln eller stickkontakten."
20. " LED-lampa maximal effekt är 0.3W är maximal spänning DC 5V, om LED-lampan är skadad, bör du inte använda produkten. Skicka maskinen till servicecentra för reparation eller byte av lampa."
21. Bemærk følgende for at undgå ulykker:
  - Dra ur fotpedalen ur symaskinen när man lämnar den:
  - Dra ur fotpedalen ur symaskinen innan du utför något underhåll."

## IKTIGT-

Rörliga delar - För att undvika risken för skada då maskinen öppnas vid service, drag ur kontakten. Sätt fast alla luckor innan maskinen används igen.

## SPARA DESSA INSTRUKTIONER

Denna symaskin är avsedd för hushållsbruk eller motsvarande.

**Denna apparat överensstämmer med EG-direktivet 2004/108/EG som omfattar elektromagnetisk kompatibilitet.**



Observera följande! Denna produkt måste återvinnas enligt nationell lagstiftning gällande elektronik/elektroniska produkter.

SINGER er eksklusivt varemerke for Singer Company Limited S.à.r.l. eller dets tilknyttede selskaper. ©2014 Singer Company Limited S.à.r.l. eller dets underselskaper. Med enerett..

# VIKTIGE SIKKERHETSFORSKRIFTER

Ved bruk av elektriske apparater må en del grunnleggende sikkerhetsforskrifter følges, disse er som følger: Les alle sikkerhetsforskriftene før maskinen tas i bruk.

## FARE— For å redusere risikoen for elektriske støt:

1. Maskinen må ikke forlates ubevoktet når den er tilkoblet nettet. Trekk alltid støpslet ut av kontakten etter bruk, og før rengjøring.

## ADVARSEL— For å redusere risikoen for brann, elektriske støt, ulykker og personskader.

1. La aldri maskinen bli benyttet som leketøy. Følg derfor alltid nøye med når maskinen brukes av barn, eller nærheten av barn.
2. Dette apparatet er ikke beregnet til å brukes av personer (inkludert barn) med nedsatt fysisk, sansemessige eller mentale evner, eller personer med manglende erfaring og kunnskap, hvis de ikke er under tilsyn eller har fått instruksjoner for bruk av symaskinen av en person som har ansvaret for deres sikkerhet. Barn må holdes under oppsyn, for å sikre at de ikke leker med symaskinen.
3. Bruk maskinen kun til det den er ment for, og som beskrevet i denne bruksanvisningen. Bruk kun anbefalt, originalt ekstrautstyr som er beskrevet i denne bruksanvisningen.
4. Bruk aldri maskinen når ledning eller støpsel er ødelagt, når den ikke virker tilfredsstillende, når den har falt i gulvet eller på annen måte er blitt ødelagt, eller den har fått vannskade. Bring maskinen til nærmeste autoriserte SINGER-forhandler eller seviceverksted for undersøkelse, reparasjon og justering av elektriske og mekaniske komponenter.
5. Hvis strømkabelen blir skadet, må den skiftes av produsenten, produsentens servicerepresentant eller av en annen kvalifisert person, for å unngå fare.
6. Bruk aldri maskinen med lufteåpningene tette eller tildekket. Hold alltid lufteåpningene på maskinen og pedalen frie for lo, støv og tøyrester.
7. Mist aldri eller putt aldri fremmedlegemer inn i noen av maskinens
8. "Använd aldrig maskinen utomhus"
9. "Använd aldrig maskinen i samma lokal som spray- eller vätgasprodukter förvaras."
10. "Avsluta användandet med att sätta strömbrytaren i off (0)-läge och sedan dra ur sladden ur kontakten."
11. "Stäng av maskinen när du lämnar den, dra ur nätsladden innan underhåll eller byte av lampor."
12. "Koppla inte ur genom att dra i sladden. Att dra ur, ta tag i kontakten, aldrig i sladden."
13. "Håll fingrarna borta från rörliga delar. Särskild försiktighet krävs runt symaskinsnålen."
14. "Använd alltid en korrekt stygnplåt. En felaktig stygnplåt kan orsaka att nålen går av."

15. "Använd aldrig böjda nålar."
16. "Drag inte eller skjut på arbetet under sömnaden. Nålen kan böjas och gå av."
17. " Stäng (0) alltid av maskinen, när det skall ske förändringar i närheten av nålen, t.ex. nålbyte, isättning av undertråd, byte av pressarfot, mm."
18. " Dra alltid ur nätsladden när du skall smörja, eller gör några andra servicejusteringar som nämns i bruksanvisningen."
19. " För att undvika elektriska stötar undvik att komma i kontakt med vatten eller andra vätskor med nätkabeln eller stickkontakten."
20. " LED-lampa maximal effekt är 0.3W är maximal spänning DC 5V, om LED-lampan är skadad, bör du inte använda produkten. Skicka maskinen till servicecentra för reparation eller byte av lampa."
21. Bemærk følgende for at undgå ulykker:
  - Dra ur fotpedalen ur symaskinen när man lämnar den:
  - Dra ur fotpedalen ur symaskinen innan du utför något underhåll."

## IKTIGT-

Rörliga delar - För att undvika risken för skada då maskinen öppnas vid service, drag ur kontakten. Sätt fast alla luckor innan maskinen används igen.

## SPARA DESSA INSTRUKTIONER

Denna symaskin är avsedd för hushållsbruk eller motsvarande.

**Denna apparat överensstämmer med EG-direktivet 2004/108/EG som omfattar elektromagnetisk kompatibilitet.**



Observera följande! Denna produkt måste återvinnas enligt nationell lagstiftning gällande elektronik/elektroniska produkter.



SINGER är ett varumärke som tillhör The Singer Company Limited S.à.r.l. eller dess dotterbolag. ©2014 The Singer Company Limited S.à.r.l. eller dess dotterbolag.  
Med ensamrätt.

# TÄRKEITÄ TURVAOHJEITA

Noudata aina koneen käytöstä annettuja ohjeita.

Lue ohjekirja läpi ennen kuin ryhdyt käyttämään konetta ensimmäistä kertaa.

## **OLE VAROVAINEN–** Sähköiskujen ehkäisemiseksi:

1. Sammuta virta koneesta, jos poistut sen luota. Sammuta virta aina, kun lopetat ompelun ja kun puhdistat konetta.

## **VAROITUS–** Ylikuumenemisen, tulipalon, sähköiskujen ja henkilövahinkojen ehkäisemiseksi.

1. Älä anna käyttää konetta leluna. Ole erityisen varovainen, mikäli konetta käytetään lasten läsnäollessa.
2. Tämä kone ei ole tarkoitettu sellaisten henkilöiden (mukaan lukien lapset) käytettäväksi, joiden fyysiset tai henkiset kyvyt ovat tavanomaista heikkommat tai jos he eivät ole saaneet opastusta koneen käytöstä vastuulliselta henkilöltä. Lapsia on valvottava, jotta he eivät käytä konetta leluna.
3. Käytä konetta ainoastaan käyttöohjeessa ilmoitettuun tarkoitukseen. Käytä ainoastaan valmistajan käyttöohjeessa suosittelemia lisätarvikkeita ja osia.
4. Älä koskaan käytä ompelukonetta, jos sen virtajohto tai pistoke on vaurioitunut, jos kone ei toimi oikein, jos se on pudonnut, vahingoittunut tai pudonnut veteen. Vie ompelukone lähimmälle valtuutetulle jälleenmyyjälle huoltoa ja korjausta tai sähkö- ja mekaanisten osien säätämistä varten.
5. Jos virtajohto on vahingoittunut, valmistajan, huoltoliikkeen tai vastaavan pätevän henkilön on vaihdettava se uuteen.
6. Älä koskaan ompele koneella, jos sen ilma-aukot ovat tukossa. Pidä ne aina puhtaana pölystä, kangaspaloista ja liasta.
7. Älä koskaan työnnä mitään ompelukoneen aukkoihin.
8. Älä koskaan käytä ompelukonetta ulkona.
9. Älä koskaan käytä ompelukonetta tilassa, jossa säilytetään spray- tai vetykaasutuotteita.
10. Lopeta käyttö asettamalla virtakytkin 0-asentoon ja ota sitten virtajohto irti.
11. Sammuta virta koneesta, kun poistut sen luota; irrota virtajohto ennen huoltotoimia tai lampun vaihtamista.
12. Älä irrota konetta verkkovirrasta vetämällä johdosta. Ota aina kiinni pistokkeesta, älä johdosta.
13. Älä vie sormia liikkuvien osien lähelle. Ole erityisen varovainen neula-alueella.
14. Käytä aina oikeaa pistolevyä. Väärä pistolevy voi aiheuttaa neulan katkeamisen.
15. Älä koskaan käytä vääntyneitä neuloja.



16. Älä vedä tai työnnä ommeltavana olevaa kangasta. Se voi aiheuttaa neulan taipumisen ja katkeamisen.
17. Sammuta virta (0) aina, kun teet muutoksia neula-alueella, esim. vaihdat neulaa tai paininjalkaa tai asetat puolaa paikalleen ym.
18. Irrota virtajohto verkosta aina, kun öljyt konetta tai teet muita käyttöohjeessa mainittuja huoltotoimenpiteitä.
19. Sähköiskujen välttämiseksi verkkojohto tai pistorasia eivät saa joutua tekemisiin veden tai muiden nesteiden kanssa.
20. LED-lampun maksimiteho on 0.3W, maksimijännite on DC 5V. Vahingoittunutta LED-lamppua ei saa käyttää. Toimita kone huoltoliikkeeseen korjausta tai lampun vaihtoa varten.
21. Vahinkojen välttämiseksi huomaa myös seuraavaa:
  - Irrota jalkasäädin ompelukoneesta, kun lähdet sen luota pois.
  - Irrota jalkasäädin ompelukoneesta ennen huoltotoimenpiteitä.

## TÄRKEÄÄ–

Liikkuvat osat – Irrota kone virtalähteestä, jotta vahinkoja ei pääse tapahtumaan, kun kone avataan. Sulje kaikki luukut ja kannet ennen kuin konetta aletaan jälleen käyttää.

# PIDÄ TÄMÄ KÄYTTÖOHJE TALLESSA

Tämä ompelukone on tarkoitettu kotitalouksien ja vastaavien käyttöön.

**Tämä laite on sähkömagneettista yhteensopivuutta koskevan EG-direktiivin 2004/108/EG mukainen.**



Huomaa! Tämä tuote on hävitettävä sähkölaitteita koskevan kansallisen lainsäädännön mukaisesti.

SINGER on The Singer Company Limited S.à.r.l:n tai sen tytäryhtiöiden rekisteröity tavaramerkki. ©2014 The Singer Company Limited S.à.r.l. tai sen tytäryhtiöt. Kaikki oikeudet pidätetään.

# INDHOLDSFORTEGNELSE

## 1. KEND DIN SYMASKINE

Maskinens dele-----	12-13
Tilbehør-----	14
Tilslutning af maskinen -----	15-16
Trådpinde -----	17
Trykfodsløfter, Stoppeplade-----	18
Skift til friarm -----	19
Spoling af undertråd -----	20-21
Sådan tages spolehuset ud af skytten -----	22
Sådan isættes spolen i spolehuset-----	23
Sådan sættes spolehuset i skytten-----	24
Sådan trådes overtråden -----	25-27
Sådan bruges den indbyggede nåletråder -----	28-29
Ophentning af undertråd-----	30-31
Nåle, tråd og materiale tabel -----	32-33
Skift af nål-----	34
Sådan justeres spoletrådsspænding-----	35
Justering af overtrådsspænding -----	36-37
Kontrolpanelets funktioner -----	38-39
Nåleposition ved ligesting -----	40
Sådan udskiftes trykfoden -----	41
Vigtige informationer -----	42-43
Tilbagesyningstaste -----	44-45

## 2. BEGYND AT SY

Reference tabel med stinglængde og bredde -----	46-49
Referencetabel over mønstrenumre ----	50-51
Ligeudsyning-----	52-54
Tips for at sømmene bliver lige	
Quiltesøm med håndsytet effekt-----	55-57
Isyning af lynlås og snører	
Zigzagsøm-----	58-60
Justering af stinglængde og-bredde, Satsøm, Placering af sømmen	
3-Stings zig-zag-----	61
Muslingekantsøm-----	62
Påsyning af knap -----	63
Blindsting-----	64-65

Stræksømme-----	66-76
Forstærket ligesøm, Bikubesøm, Overlock, Fagotsøm, Trettrådet zig-zag, Dobbelt overlock, Flerkryssede sting, Entredeux søm Stige søm, Nålesøm, Tæppesøm, Skrå sting, Elastisk overlock, Kryssede sting, Grækersøm, Pyntesøm, Pyntesøm, Forstærket overkastningssøm, Fagotsøm, Heksesting	
Flere dekorative sømme og ideer til dekorativ maskinsyning -----	77-78
Syning af knaphuller -----	79-85
Automatisk knaphul, Knaphuller med indlægstråd, Manuelt knaphul	

## 3. PLEJE AF MASKINEN

Renholdelse af transportør og kytteområde -----	86-88
--	-------

## 4. TILBEHØRSMULIGHEDER

Forlængerbord (ekstra), Hårdt låg -----	89
--	----

## 5. AFHJÆLPNING AF MINDRE SYPROBLEMER

-----	90-93
-------	-------

## 6. TILBEHØR KUN TIL 6699/6680

Fod til usynlig lynlås -----	94-95
Fod til knapsyning -----	96-97
Fod til blindsting-----	98-99
Overkastningsfod -----	100-101
Rullefod-----	102

### EUROPA

Dimensioner: 425 mm x 211 mm x 329 mm  
Vægt: 6.6 kg  
Spænding: 230 V ~  
Frekvens: 50 Hz  
Effektforbrug: 65 W  
Omgivende temperatur: normal temperatur  
Støjniveau: mindre end 70db(A)

# INDHOLDSFORTEGNELSE

## 1. LÄR KÄNNA DIN SYMASKIN

Maskinens delar-----	12-13
Tillbehör-----	14
Förbered maskinen för sömnad-----	15-16
Trådållare-----	17
Pressarfotsspak , Stoppningsplatta-----	18
Byt till friarmssömnad-----	19
Spolning av undertråd-----	20-21
Ta bort spolållaren från skytteln-----	22
Sette inn undertrådspolen i undertrådkapselen-----	23
Sätta in spolållaren i skytteln-----	24
Trädning av övertråd-----	25-27
Använda automatiska nåltrådaren-----	28-29
Tag upp undertråden-----	30-31
Nål, tråd och materialtabell-----	32-33
Byta nål-----	34
Inställning av undertrådens spänning-----	35
Justera trådspänningen-----	36-37
Kontrollpanelens funktion-----	38-39
Nåleposisjon for rette sting-----	40
Byte av pressarfot-----	41
Displaymeddelanden-----	42-43
Backknapp-----	44-45

## 2. BÖRJA ATT SY

Översiktstabell för stygnlängd och bredd -----	46-49
Referanseveiledning for mønsternummer -----	50-51
Raksöm-----	52-54
Sy rakt	
Quilttesting med håndsydd utseende--- Sy i blytlås och sy passpoaler	55-57
Sicksacksöm-----	58-60
Ändra stygbredd och stygnlängd, Plattsöm, Placering av sömmen	
Trestegssicksack-----	61
Snäcksöm-----	62
Sy i en knapp-----	63
Dold fällsöm-----	64-65

Elastiska sömmar-----	66-76
-----------------------	-------

Förstärkt raksöm, Våffelsöm,  
Overlocksöm, Fjädersöm,  
Förstärkt sicksack, Dubbeloverlock,  
Korssöm, Trappstegssöm,  
Myrgångssöm, Langettsöm,  
Kantsöm, Sned langgett, Bindsöm,  
Fagottsöm, Greksöm, Fiskebeinsting,  
Tornesting, Forsterket overlocksöm,  
Fagottsöm, Wizardsöm

Mer dekorativa sömmar och idéer för dekorationssömnad-----	77-78
---	-------

Sy knapphål-----	79-85
------------------	-------

Automatiskt knapphål,  
Knapphål med iläggstråd,  
Manuellt knapphål

## 3. SKÖTSEL AV MASKINEN

Rengöring av matare och skyttelområde -----	86-88
--	-------

## 4. TILBEHØR

Sybord (extra tillbehør), Trek med stive sider-----	89
--	----

## 5. FELSØKNINGSTABELL

-----	90-93
-------	-------

## 6. TILBEHØR KUN FOR 6699/6680

Fot för osynligt blytlås-----	94-95
Fot för att sy i knappar-----	96-97
Fot för blindsöm-----	98-99
Fot för kastsöm-----	100-101
Rullfot-----	102

Gäller modell för europa

Mått: 425 mm x 211 mm x 329 mm
Vikt: 6.6 kg
Spänningskrav: 230V ~
Frekvenskrav: 50Hz
Strömstyrkekrav: 65 W
Omgivande temperatur: Normal temperature
Ljudstyrka: Mindre än 70db (A)

# INDHOLDSFORTEGNELSE

## 1. BLI KJENT MED MASKINEN

Maskinens komponenter	12-13
Utstyr	14
Klargjøring av symaskinen	15-16
Snellepinner	17
Trykkfotløfter , Stoppeplate	18
Friarm-syng	19
Spole undertråd	20-21
Fjerne undertrådkapselen fra holderen	22
Sätta in spolen i spohållaren	23
Sette undertrådholderen inn i holderen	24
Træ overtråden	25-27
Bruk av nåltræder	28-29
Ta opp undertråd	30-31
Nål, tråd og stoff-tabell	32-33
Byta nål	34
Justere undertrådstramning	35
Justere trådspenning	36-37
Kontrollpanelets funksjoner	38-39
Nålens læge vid raksöm	40
Skifte trykkfot	41
Hjelpemeldinger	42-43
Retursöm-tast	44-45

## 2. START OG SY

Oversikt over ulike sømmer sin lengde og bredde	46-49
Referensguide för mönsternummer	50-51
Rettsöm	52-54
Holde sømmene rette	
Söm med handsytt utseende	55-57
Sett i glidelås og snorer	
Sikksakk søm	58-60
Justering av stingbredde og-lengde, Plattsöm, Plassering av sømmer	
Flerstings sikksakk	61
Tungesöm	62
Isyng av knapp	63
Blindsöm	64-65

Elastiske sømmer	66-76
Tre sting forsterket rettsöm, Vatteringsöm, Forsterket overlock, Fjærsöm, Ric-rac søm, Lukket overlock, Korssting, Applikasjonsöm, Stigesöm, Applikasjonsöm, Knapphullsting, Overlock, Overlock, Korssting, Pyntesöm, Fiskbenssöm, Prydnadssöm, Förstärkt överkastningssöm, Fagottsöm, Wizard-söm	
Flere dekorsømmer og ideer til dekorativ maskinsöm	77-78
Sy knapphull	79-85
Automatisk knapphull, Knapphull med innleggstråd, Manuelt knapphull	

## 3. PLEIE AV MASKINEN

Rengjøre transportørene og undertrådområdet	86-88
---	-------

## 4. VALFRIA TILLBEHÖR

Friarmbrett (ekstrautstyr)	
Hårt överdrag	89

## 5. FEILSØKINGSLISTE

	90-93
--	-------

## 6. 6699/6680 ENDAST TILLBEHÖR

Usynlig glidelås-fot	94-95
Fot for knappesyng	96-97
Blindsöm-fot	98-99
Overkastfot	100-101
Rullefot	102

For europeisk versjon

Dimensjoner: 425 mm x 211 mm x 329mm  
Vekt: 6.6 kg  
Volt: 230V ~  
Frekvens: 50Hz  
Inntak: 65W  
Egnet temperatur: normal temperatur  
Lydnivå: mindre enn 70db(A)

# SISÄLLYSLUETTELO

## 1. OPI TUNTEMAAN OMPELUKONEESI

Koneen osat-----	12-13
Tarvikkeet-----	14
Koneen valmistelu ompelua varten ----	15-16
Lankatappi-----	17
Paininjalan nostin ,	
Pistolevyn peitelevy-----	18
Vaihto vapaavarsiompeluun -----	19
Puolaaminen-----	20-21
Puolakotelon irrottaminen sukkulapesästä -----	22
Puolan asettaminen puolakoteloon -----	23
Puolakotelon asettaminen sukkulapesään -----	24
Ylälangan langoittaminen-----	25-27
Automaattisen langoittimen käyttö ----	28-29
Alalangan nostaminen-----	30-31
Neula-, lanka- ja materiaalitaulukko ---	32-33
Neulan vaihtaminen-----	34
Puolalangan kireyden säätäminen -----	35
Ylälangan kireyden säätäminen-----	36-37
Ohjauspaneelin toiminta -----	38-39
Neulan asema suoraompeleessa-----	40
Paininjalan vaihtaminen-----	41
Ilmoitukset näytöllä -----	42-43
Taaksesyöttö-----	44-45

## 2. OMPELUN

Tikin pituuden ja ommelleveyden taulukko -----	46-49
Ommeltaulukko-----	50-51
Suoraommel-----	52-54
Ompele suoraan	
Käsin ommellun näköinen tilkkuommel -----	55-57
Vetoketjun ja tereiden ompelu	
Siksakommel-----	58-60
Ommelleveyden ja tikin pituuden muuttaminen, Laakaommel, ompeleen sijoittaminen	
Kolmiaskelsiksak-----	61
Simpukkaommel -----	62
Napin ompelu-----	63
Piilo-ommel-----	64-65

Joustavat ompeleet -----	66-76
Vahvistettu suoraommel, Vohveliommel, Overlockommel, Harakanvarvas, Vahvistettu siksak, Kaksoisoverlock, Ristiommel, Tikapuuommel, Muurahaisenpolku, Pykäommel, Reunaommel, Vino pykäommel, Overlock-ommel, Koristeommel, Kreikkalainen ommel, Kalanruoto-ommel, Okaommel, Vahvistettu huolitteluommel Yhdistämisommel, Koristeommel	

Muita koristeompeleita ja ideoita koristeompeluun -----	77-78
--	-------

Napinläven ompeleminen -----	79-85
Automaattinen napinläpi, Vahvistettu napinläpi, Manuaalinen napinläpi	

## 3. KONEEN HUOLTO

Syöttäjien ja sukkulapesän alueen puhdistaminen-----	86-88
---	-------

## 4. LISÄTARVIKKEET

Ompelupöytä (lisätarvike)	
Kovasivuinen kansi-----	89

## 5. MISSÄ VIKÄ?

-----	90-93
-------	-------

## 6. 6699/6680 AINOASTAAN VARUSTEET

Piilovetoketjijalka -----	94-95
Napinompelujalka-----	96-97
Piilo-ommeljalka-----	98-99
Yliluottelujalka -----	100-101
Rullajalka-----	102

Koskee Euroopassa myytäviä malleja

Mitat: 425 mm x 211 mm x 329 mm
Paino: 6.6 kg
Jännite: 230V ~
Taajuus: 50Hz
Virran voimakkuus: 65 W
Ympäristön lämpötila: normaali lämpötila
Äänitaso: alle 70db(A)

**1. KEND DIN SYMASKINE**  
**1. LÄR KÄNNA DIN SYMASKIN**  
**1. BLI KJENT MED MASKINEN**  
**1. OPI TUNTEMAAN OMPELUKONEESI**

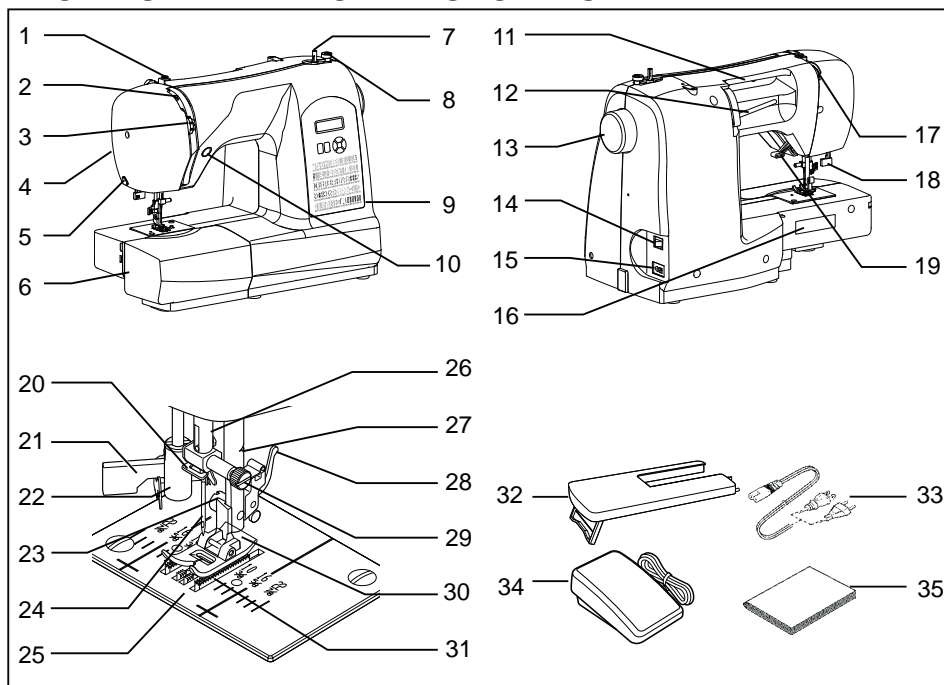

**MASKINENS DELE**

- |                          |                               |
|--------------------------|-------------------------------|
| 1. Trådføring            | 19. Trykfodsløfter            |
| 2. Trådgiver             | 20. Trådføring                |
| 3. Trådspænding          | 21. Indbygget nåletråder      |
| 4. Lampedæksel           | 22. Trådføring                |
| 5. Trådskeer             | 23. Skruer til trykfodsholder |
| 6. Forlængerbord         | 24. Nål                       |
| 7. Spoleapparat          | 25. Stingplade                |
| 8. Spolestop             | 26. Nålestang                 |
| 9. Sømoversigt           | 27. Trådskeer                 |
| 10. Tilbagesyningstaste  | 28. Trykfodsudløser           |
| 11. Vandret trådpind     | 29. Nåleskrue                 |
| 12. Håndtag              | 30. Trykfod                   |
| 13. Håndhjul             | 31. Transportør               |
| 14. Afbryder             | 32. Forlængerbord (Ekstra)    |
| 15. Stik                 | 33. Netledning                |
| 16. Identifikationsplade | 34. Fodpedal                  |
| 17. Trådføring           | 35. Betjeningsvejledning      |
| 18. Knaphulsarm          |                               |

## MASKINENS DELAR

1. Trådledare
2. Trådtilldragare
3. Trådspänningsratt
4. Sidolucka
5. Trådkniv
6. Sybord, (tillbehörsask)
7. Spoltapp
8. Spolstopp
9. Sömtabell
10. Backknapp
11. Liggande trådhållare
12. Handtag
13. Handhjul
14. Huvudströmbrytare
15. Kontakturtag
16. Platta med modellbeteckning
17. Knapphållspak
18. Matarreglage
19. Pressarfotsspak
20. Trådledare
21. Automatisk nålträdare
22. Trådledare
23. Pressarfotsskruv
24. Nål
25. Stygnplåt
26. Nålhållare
27. Trådkniv
28. Frigöringsknapp för pressarfot
29. Nålhållarskruv
30. Pressarfot
31. Matare
32. Sybord (Extra tillbehör)
33. Sladd
34. Fotpedal
35. Instruktionsbok

## MASKINENS KOMPONENTER

1. Trådfører
2. Trådløfter
3. Trådspenning
4. Spoledeksel
5. Trådkutter
6. Sybord (med utstyr)
7. Spoleapparat
8. Spolestopper
9. Sømoversikt
10. Returtast
11. Snelleholder
12. Håndtak
13. Håndhjul
14. Strømbryter av/på
15. Pedalkontakt
16. Plate for serienummer
17. Trådleder
18. Knapphullspak
19. Trykkfotløfter
20. Trådfører
21. Nåltræder
22. Trådfører
23. Skruer for trykkfotholder
24. Nål
25. Stingplate
26. Nålstang
27. Trådkutter
28. Utløsertast for fot
29. Nålholderskrue
30. Fot
31. Transportør
32. Friarmbrett (ekstrautstyr)
33. Strømledning
34. Pedal
35. Bruksanvisning

## KONEEN OSAT

1. Langanohjain
2. Langannostaja
3. Langankireyden säädin
4. Sivuluukku
5. Lankaveitsi
6. Ompelupöytä (lisätarvike)
7. Lankatappi
8. Puolauksen rajoitin
9. Ommeltaulukko
10. Taaksesyöttö
11. Vaakasuora lankatappi
12. Kahva
13. Käsipyörä
14. Päävirtakytkin
15. Virtajohdon pistorasia
16. Arvokilpi
17. Napinläpivipu
18. Syöttäjän säädin
19. Paininjalan nostin
20. Langanohjain
21. Automaattinen langoitin
22. Langanohjain
23. Paininjalan ruuvi
24. Neula
25. Pistolevy
26. Neulatanko
27. Lankaveitsi
28. Paininjalan vapautuspainike
29. Neulatangan ruuvi
30. Paininjalka
31. Syöttäjä
32. Ompelutaso (Lisätarvike)
33. Virtajohto
34. Jalkasäädin
35. Käyttöohje

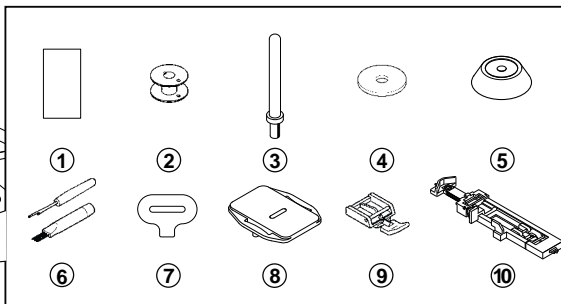
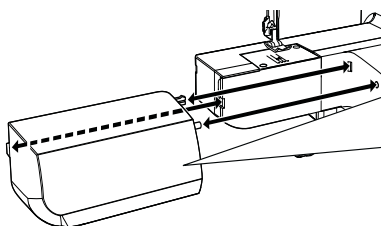

## TILBEHØR

1. Nåde
2. Spoler
3. Ekstra trådspind
4. Filtskiver
5. Trådstop
6. Opsprætter/børste
7. Skruetrækker for stingplade
8. Stoppeplade
9. Lynlåsfo
10. Knaphulsfo

Trykfo

## TILLBEHÖR

1. Nålar
2. Spolar
3. Extra trådållare
4. Filtplattor till trådållaren (2)
5. Trådskiva
6. Knappållssprätt / borste
7. Skruvmejsel till stygnplåten
8. Stopningsplatta
9. Blixtlåsfot
10. Knappållsfot

Pressarfo

## UTSTYR

1. Nåler
2. Spoler
3. Ekstra snelleholder
4. Filt skive
5. Snellestopper
6. Børste/Sprettekniv
7. Skrutrekker for stingplate
8. Stoppeplate
9. Glidelås-fo
10. Knapphull-fo

Foten som står i maskinen kalles normal-fo og vil bli brukt til de fleste av dine sømoppgaver.

## TARVIKKEET

1. Neulat
2. Puolat
3. Lisälankatappi
4. Huopalalet lankarullan alle
5. Lankarullan pidike
6. Ratkoja ja harja
7. Ruuvitaltta pistolevyä varten
8. Parsinpistolevy
9. Vetoketjujalka
10. Napinläpjjalka

Koneessa valmiina oleva paininjalka on ns. perusjalka, jolla voi ommella useimpia ompeleita.



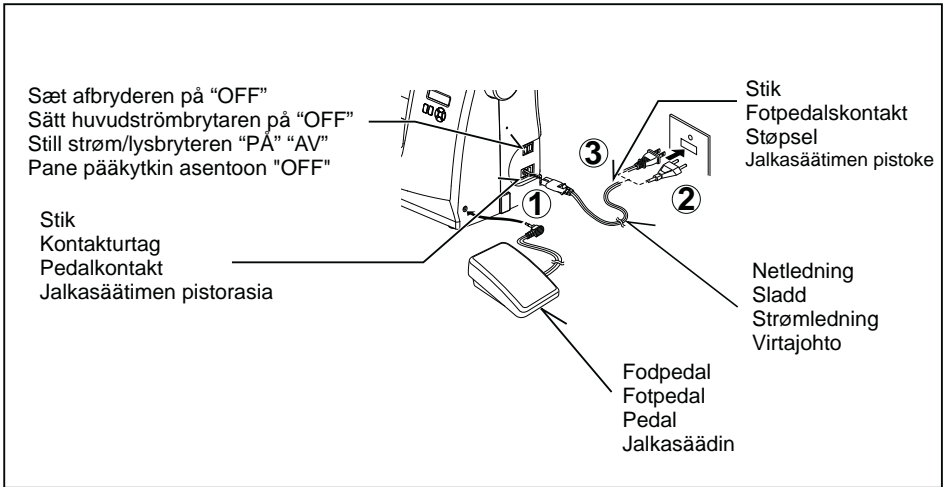

## TILSLUTNING AF MASKINEN

Tør eventuel overskydende olie af stingpladen før maskinen tages i brug første gang.

### NETLEDNING/FODPEDAL

Sæt netledningen i stikket (1), og i stikkontakten (2) som vist.  
Sæt fodpedalen i stikket på maskinen (3).

**BEMÆRK: Maskinen vil ikke køre hvis fodpedalen ikke er sat i.**

## FÖRBERED MASKINEN FÖR SÖMNAÐ

Kontrollera att det inte finns någon olja på stygnplåten innan du använder maskinen första gången.

### SLADD / FOTPEDAL

Anslut först sladden (1) i symaskinens kontakturtag och därefter i väggurtaget (2). Sätt i fotpedalens kontakt (3) i maskinens urtag.

**OBS! Om fotpedalens kontakt inte är ansluten, går inte maskinen.**

## KLARGJØRING AV SYMASKINEN

Pass på at du tørker av eventuell overskuddsolje fra stingplaten før du bruker maskinen for første gang.

### STRØMLEDNING/PEDAL

Koble strømledningens støpsel inn i kontakten på maskinen (1) og kontakten på veggen (2) som vist.  
Koble pedaltøpselet (3) i maskinen.

**MERK: Når pedalen er koblet fra, vil ikke maskinen virke.**

## KONEEN VALMISTELU OMPELUA VARTEN

Tarkista, ettei pistolevyssä ei ole öljytahroja ennen kuin käytät konetta ensimmäistä kertaa.

### VIRTAJOHTO/JALKASÄÄDIN

Kiinnitä virtajohto (1) ensin ompelukoneen pistorasiaan ja sitten vasta seinään (2). Kytke jalkasäätimen pistoke (3) koneen pistorasiaan.

**HUOM! Kone ei käynnisty, jos jalkasäätimen pistoke ei ole kiinni koneessa.**

Afbryder "OFF"  
Huvudströmbrytare /lampa avstängd "OFF"  
Strøm/lysbyrter "AV"  
Pääkytkin/lamppu sammutettu "OFF"

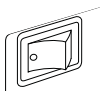

Afbryder "ON"  
Huvudströmbrytare/lampa på "ON"  
Strøm/lysbyrter "PÅ"  
Pääkytkin/lamppu päällä

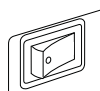

**Afbryd altid maskinen, ved at tage netledningen ud af stikket.**

### AFBRYDER

Maskinen vil ikke virke, før afbryderen er tændt, denne knap er også lyskontakt.

Når maskinen renses, der skiftes nål etc., skal maskinen være slukket og stikket taget ud.



**Drag även ur väggkontakten när maskinen skall stängas av.**

### HUVUDSTRÖMBRYTARE / LAMPA

Det går inte att sy på maskinen förrän huvudströmbrytaren slås på och då tänds också lampan.

När symaskinen rengörs, lampan eller nålen skall bytas, skall väggkontakten dras ur.



**Slå alltid av maskinen før du tar støpselet ut av veggkontakten.**

### STRØM/LYS-BRYTER

Maskinen vil ikke virke før strøm/lysbyrteren er slått på. Den samme bryteren er til både strøm og lys.

Når du utfører service på maskinen, eller skifter nåler etc. må maskinen kobles fra strømmettet.



**Ota myös virtajohto irti, kun sammutat koneen.**

### PÄÄKYTKIN / LAMPPU

Ompelukoneella ei voi ommella ennen kuin pääkytkin on ON-asennossa, jolloin myös lamppu palaa.

Ota virtajohto irti, kun puhdistat konetta tai vaihdat lamppea tai neulaa.

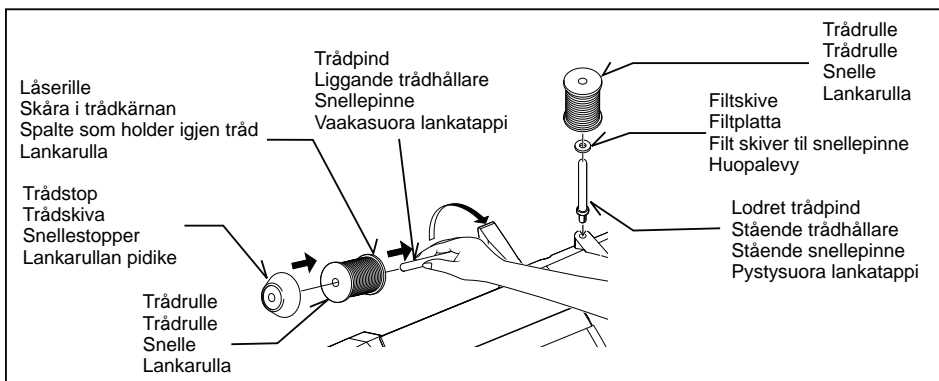

## TRÅDPINDE

### VANDRET TRÅDPIND

Sæt trådrullen på pinden, og fastgør den med en trådstop for at sikre at tråden glider jævnt. Har trådrullen en låserille bør den placeres til højre.

Fastgør den med en passende størrelse trådstop for den størrelse trådrulle der benyttes. Diameteren af det trådstop der benyttes bør altid være større end trådrullen.

### LODRET TRÅDPIND

Påsat trådpinden og træk en filtskive ned over den. Placer trådrullen over trådpinden.

## SNELLEPINNER

### LIGGENDE SNELLEPINNE

Plasser snellen på pinnen og sett på en snellestopper for å sikre jevn vikling av tråden. Hvis spolen har en en spalte for å feste tråden, bør den plasseres mot høyre.

Velg riktig snellestopper i forhold til type og diameter på snellen du bruker. Diameteren på snellestopperen skal alltid være større enn snellen.

### STÅENDE SNELLEPINNE

Sett på snellepinnen og sett en filt-skive på den. Sett en trådsnelle på snellepinnen.

## TRÅDHÅLLARE

### LIGGANDE TRÅDHÅLLARE

Placera en trådrulle på trådhållaren och sätt fast en trådskiva i passande storlek, för att tråden skall glida av jämnt. Om trådrullen har ett skåra i kärnan, skall skåran placeras åt höger.

Välj trådskiva efter trådrullens diameter. trådskivan skall alltid var något större.

### STÅENDE TRÅDHÅLLARE

Tryck fast trådhållaren och placera filtplattan nere runt hållaren.

## LANKATAPPI

### VAAKASUORA LANKATAPPI

Aseta lankarulla lankatappiin ja sen eteen sopivan kokoinen pidike, jotta lanka juoksee rullalta tasaisesti. Jos rullan reunassa on ura, sen tulee osoittaa oikealle.

Valitse pidike lankarullan halkaisijan mukaan. Pidikkeen pitää aina olla hiukan suurempi.

### PYSTYSUORA LANKATAPPI

Paina pidike lankatappiin ja aseta sen päälle huopalevy.

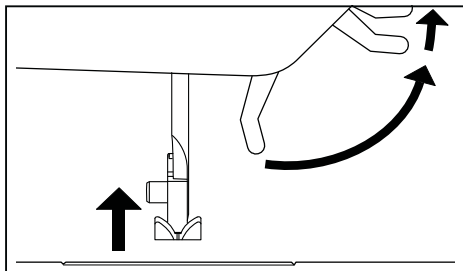

## TRYKFODSLØFTER

Der er 3 stillinger for trykfoden.

1. Sænk trykfoden for at sy.
2. Løft trykfoden i midterste stilling for at lægge sytøjet ind.
3. Løft til øverste stilling for at skifte trykfoden eller for at tage tykt materiale ind og ud.

## STOPPEPLADE

Brug stoppepladen når du har brug for selv at føre stoffet, ved knapsyning, frihåndsarbejder og ved stopning.

Hæv nålen og tykfoden og placer stoppepladen på stingpladen med de to stifter i hullerne i stingpladen.

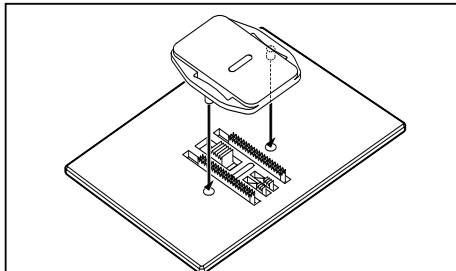

## PRESSARFOTSSPAK

Det finns tre lägen för pressarfotsspaken.

1. Sänkt för sömnad.
2. Höjd för att lägga dit eller ta bort ett arbete.
3. Höjd så högt det går för att lägga eller ta bort kraftiga material.

## STOPPNINGSPLATTA

Används då man själv vill styra sitt arbete, t.ex. vid frihandsbroderi eller stopning.

Höj pressarfoten och tryck fast plattans piggar i hålen på stygnplåten.

## TRYKKFOTLØFTER

Det er tre høyder for foten.

1. Senk foten for å sy.
2. Hev trykkfotløfteren til midterste posisjon for å legge under eller fjerne stoff.
3. Løft den til den høyeste posisjonen for å skifte fot eller for å fjerne tykke stoffer.

## STOPPEPLATE

Brug stoppeplaten når du ønsker å kontrollere stoffmatingen for knappisyning, frihåndsarbeider og manuell stopping.

Hev nålen og foten, og plasser stoppeplaten på stingplaten slik at de to pluggene på hver side går ned i hullene på stingplaten.

## PAININJALAN NOSTIN

Paininjalan nostimella on kolme mahdollista asentoa.

1. Ala-asento ompelua varten.
2. Yläasento, jossa työ asetetaan jalan alle tai sieltä pois.
3. Lisänosto, jossa paksut materiaalit on helppo asettaa jalan alle.

## PISTOLEVYN PEITELEVY

Käytä silloin, kun haluat itse ohjata kangasta, esim. vapaaompelussa tai vanutikkauksessa.

Nosta paininjalka ja paina levyn tapit pistolevyn reikiin.

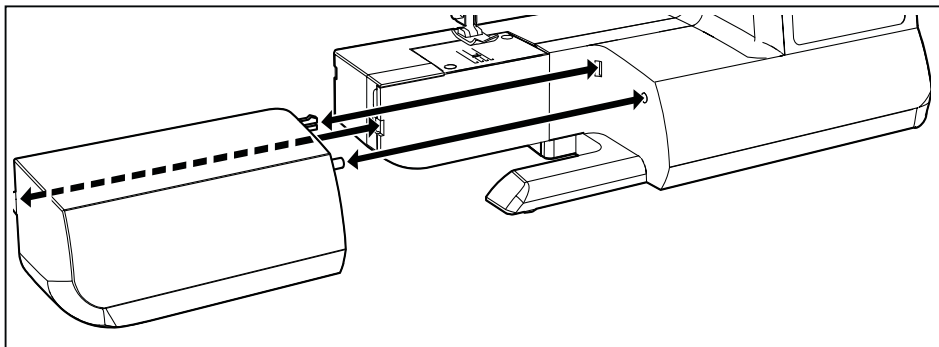

## SKIFT TIL FRIARM

Din maskine kan benyttes enten som fladbordsmodel eller som friarm.

Med forlængerbordet på plads er der en stor arbejdsflade, som på en fladbordsmaskine.

Ved at aftage forlængerbordet (skal trækkes til venstre som vist på tegningen) forvandles maskinen til en friarmsmodel.

For at aftage forlængerbordet, hold da fast med begge hænder og træk bordet mod venstre som vist. Påsæt forlængerbordet ved at glide det på plads indtil det klikker.

Med forlængerbordet fjernet fra ændres maskinen til en slank friarmsmodel for syning af børnetøj, manchetter, bukseben og andre trange emner.

## BYT TILL FRIARMSSÖMNAD

Maskinen kan användas både som fladbords- og friarmsmaskin.

Då sybordet är monterat får man en stor arbetsyta.

Tag bort bordet genom att med båda händerna dra det åt vänster. Sätt tillbaka det genom att skjuta in det tills det klickar till.

När sybordet är borttaget, kan man lätt sy runt på tubformade arbeten, t.ex. byxben, ärmhål.

## FRIARM-SYING

Maskinen din kan brukes både med og uten friarm.

Med sybordet på, får du en stor arbeidsflate som en flatbordmodell.

For å fjerne sybordet, hold det med begge hender og dra det av til venstre som vist. For å sette sybordet på igjen la det gli tilbake på plass til du hører et klikk.

Når sybordet er fjernet blir maskinen en friarm-modell for søm av barneklær, mansjetter, bukseben og andre tubeformede plagg.

## VAIHTO VAPAAVARSOMPELUUN

Konetta voi käyttää joko taso- tai vapaavarsikoneena.

Kun ompelupöytä on paikallaan, koneessa on suuri ompelutaso.

Ota pöytä pois vetämällä sitä molemmin käsin vasemmalle. Aseta takaisin painamalla sitä oikealle, kunnes se napsahtaa paikalleen.

Kun ompelupöytä on poissa, voit ommella rengasmaisia kohteita, kuten housunlahkeita ja kädenteitä.

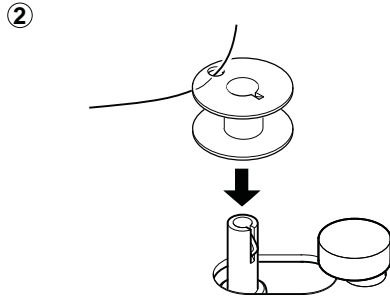
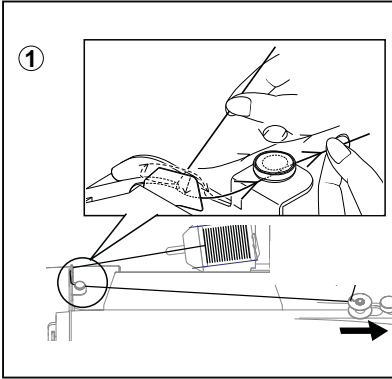

## SPOLING AF UNDERTRÅD

Brug spoler, der er mærket Klasse 15 J.

1. Placer en trådrulle på trådpinden og fastgør den med et trådstop. Træk tråden fra trådrullen gennem trådførerne som vist.
2. Træk enden af tråden gennem hullet i spolen som vist.
3. Træk spoleapparatet så langt til venstre som muligt, sæt spolen med tråden i hullet på. Skub spoleapparatet til højre til der høres et klik og hold på trådenden.
4. Start maskinen og spol, spoling vil automatisk stoppe, når den er fuld. Skub spoleapparatet til venstre og tag spolen af og klip tråden.

## SPOLNING AV UNDERTRÅD

Kontrollera att det är spolar av sorten 15 J som används.

1. Placera trådrullen på trådhållaren och sätt fast en trådskiva. Placera tråden som bilden visar.
2. För in trådänden underifrån i spolens lilla hål och sätt spolen på spoltappen, som skall stå till vänster.
3. Tryck spolen mot spolstoppet tills det klickar till. Håll i trådänden.
4. Starta maskinen. Spolningen upphör, då spolen är fullspolad. Tryck spolen till vänster, tag av spolen och klipp av tråden och trådänden.

③

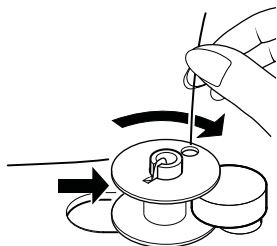

④

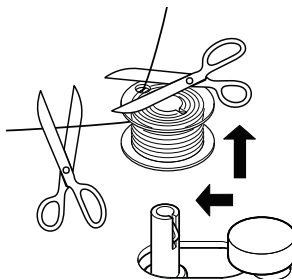

## SPOLE UNDERTRÅD

Benytt spoler av klasse 15 J.

1. Plasser en trådsnelle på snellepinnen, og sett på en snellestopper. Trekk tråden ut fra snellen og før den gjennom trådførerne som vist.
2. Før trådeden gjennom hullet i spolen som vist.
3. Skyv spoleapparatet til venstre, hvis det ikke allerede er der. Plasser spolen på spindelen slik at tråden kommer ut gjennom toppen av spolen. Trykk spoleapparatet til høyre til det klikker. Hold i trådeden.
4. Start maskinen. Spolen stopper automatisk når den er full. Skyv spindelen til venstre for å ta av spolen og kutte tråden.

## PUOLAAMINEN

Tarkista, että käyttämäsi puola on aina tyyppiä 15 J.

1. Aseta lankarulla lankatappiin ja kuljeta lanka stopparin kautta. Aseta lanka kuvan mukaisesti.
2. Vie langanpää puolan pienestä reiästä sisään ja aseta puola vasemmalla olevaan puolausakseliin.
3. Paina puolaa akselia kohti, kunnes se napsahtaa paikalleen. Pidä kiinni langanpäästä.
4. Käynnistä kone. Puolaus pysähtyy puolan täytyttyä. Paina puola vasemmalle, ota puola pois ja katkaise lanka ja langanpää.

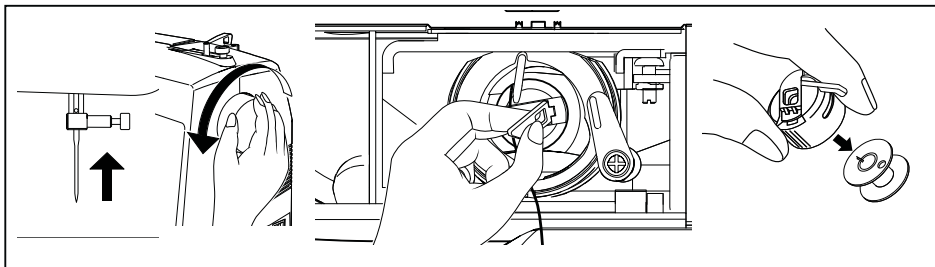

## SÅDAN TAGES SPOLEHUSET UD AF SKYTTEEN

1. Løft nålen til højeste position ved at dreje håndhjulet hen mod dig (mod uret).
2. Åbn spolehusets dæksel ved at trække det ned. Brug fingrene til at åbne spolehusets låsetap som vist, og tag spolehuset ud af skytten.
3. Slip låsetappen, så vil spolen falde ud af spolehuset.

## TA BORT SPOLHÅLLAREN FRÅN SKYTTELN

1. Høj nålen till sitt översta läge genom att vrida handhjulet mot dig (motsols).
2. Öppna luckan för spolhållaren genom att dra den nedåt med fingrarna, öppna spärren för spolhållaren enligt figuren och lyft bort spolhållaren från skytteln.
3. Släpp spärren och spolen kommer att frigöras från hållaren.

## FJERNE UNDERTRÅDKAPSELEN FRA HOLDEREN

1. Hev nålen til høyeste stilling ved å rotere håndhjulet mot deg (mot urviseren).
2. Åpne dekselet til undertrådkapselen ved å trekke det ned. Bruk fingrene til å åpne låsehaken på undertrådkapselen som vist, og ta undertrådkapselen ut av holderen.
3. Slipp låsehaken slik at undertrådkapselen løsner fra huset.

## PUOLAKOTELON IRROTTAMINEN SUKKULAPESÄSTÄ

1. Nosta neula yläasentoon kiertämällä käsipyörää itseesi päin (vastapäivään).
2. Avaa puolakotelon kansi vetämällä alaspäin. Vedä sormilla puolakotelon salpa auki kuvan osoittamalla tavalla ja irrota puolakotelo sukkulapesästä.
3. Vapauta salpa, jolloin puola putoaa ulos puolakotelosta.



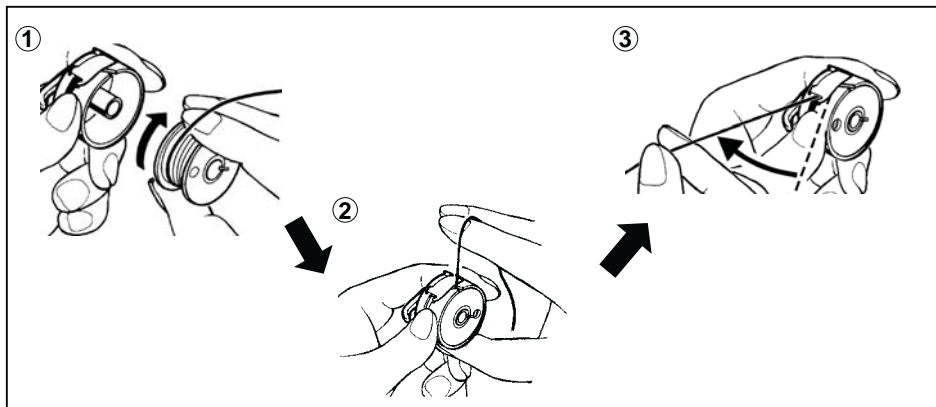

## SÅDAN ISÆTTES SPOLEN I SPOLEHUSET

1. Hold spolen i din højre hånd med tråden løbende med uret.
2. Sæt spolen i spolehuset, og lad ca. 10 cm tråd hænge frit uden for spolehuset.
3. Træk tråden gennem slidsen i spolehuset og derefter under den flade spændefjeder. Der lyder et "klik", når den sidder korrekt.
4. Lad ca. 10 cm tråd hænge ud af spolehuset.

## SETTE INN UNDERTRÅDSPOLEN I UNDERTRÅDKAPSELEN

1. Hold undertrådspolen i høyre hånd slik at tråden går med urviseren.
2. Sett undertrådspolen inn i kapselen. La det være ca. 10 cm tråd utenfor kapselen.
3. Trekk tråden gjennom åpningen i kapselen og deretter under den flate strammefjæren. Det høres et klikk når den er på plass.
4. Keep about 4" (10 cm) of thread showing outside the

## SÄTTA IN SPOLEN I SPOLHÅLLAREN

1. Håll spolen i höger hand och se till att tråden löper medsols.
2. Sätt in spolen i hållaren med ca 10 cm tråd synlig utanför hållaren.
3. För tråden genom springan i hållaren och sedan in under den platta spännfjäders. Det klickar till när den sitter på plats.
4. Lämna ca 10 cm trådände utanför hållaren.

## PUOLAN ASETTAMINEN PUOLAKOTELOON

1. Pidä puolaa oikeassa kädessä niin, että lanka juoksee myötäpäivään.
2. Pane puola puolakoteloon niin, että noin 10 cm lankaa jää näkyviin sen ulkopuolelle.
3. Vedä lanka kotelon uraa pitkin ja sitten litteän kiristysjousen alta. Se napsahtaa päästyään paikalleen.
4. Jätä noin 4 cm lankaa näkyviin puolakotelon ulkopuolelle,

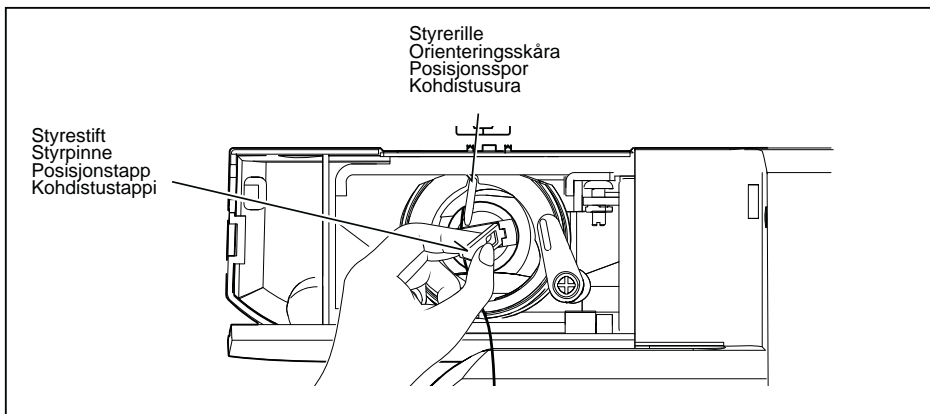

## SÅDAN SÆTTES SPOLEHUSET I SKYTTE

1. Hold låsetappen åben med styrestiften opad.
2. Før spolehuset over på den midterste spindel på skytten, mens tråden holdes mod dig selv.

**BEMÆRK: Sørg for, at styrestiften passer ind i rillen oven på skytten.**

3. Slip låsetappen for at låse spolehuset på plads.

## SÄTTA IN SPOLHÅLLAREN I SKYTTELN

1. Håll spärren öppen med styrpinnen rakt uppåt.
2. Sätt spolhållaren på skytteln's centrumspindel med tråden mot dig.

**Obs! Se till att styrpinnen passar in i den orienterande skåran på skytteln's ovansida.**

3. Släpp spärren så att spolhållaren låses på plats.

## SETTE UNDERTRÅDHOLDEREN INN I HOLDEREN

1. Hold låsehaken åpen med posisjonstappen rett opp.
2. Før undertrådkapselen inn på midtspindelen i holderen, med tråden mot deg.

**MERK: Pass på at posisjonstappen passer inn i sporet øverst på holderen.**

3. Slipp låsehaken for å låse undertrådkapselen på plass.

## PUOLAKOTELON ASETTAMINEN SUUKULAPESÄÄN

1. Pidä salpaa auki ja varmista, että kohdistustappi on suoraan ylöspäin.
2. Liu'uta puolakotelo sukkulapesän keskiakseliin ja pidä lanka itseäsi kohti.

**HUOMIO: Varmista, että kohdistustappi asettuu kohdistusuraan sukkulapesän ylälaidassa.**

3. Lukitse puolakotelo paikoilleen vapauttamalla salpa.

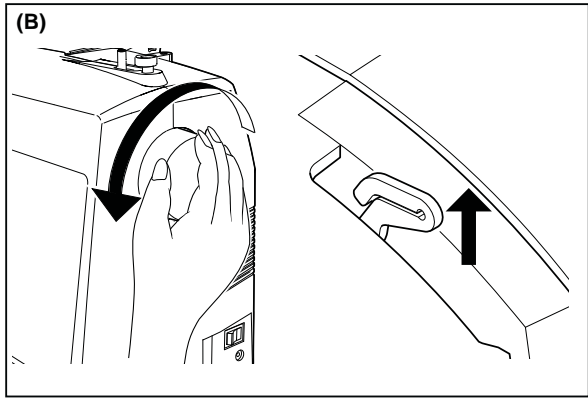
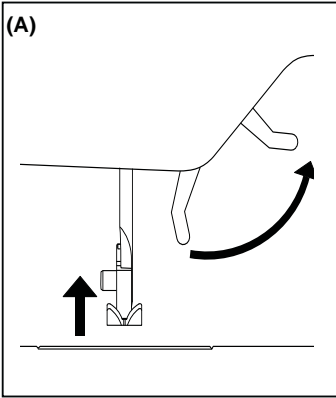

## SÅDAN TRÅDES OVERTRÅDEN

A. Løft trykfodsløfteren. Sørg altid for at løfte trykfodsløfteren, inden overtråden trådes. (Hvis trykfodsløfteren ikke er løftet, kan der ikke opnås korrekt trådspænding.)

B. Drej håndhjulet mod dig, indtil nålen er i højeste position.

## TRÄDNING AV ÖVERTRÅD

A. Fäll upp pressarfotsspaken. Se till att pressarfotsspaken alltid fälls upp innan övertråden tråds. (om pressarfotsspaken inte är uppfäld kan inte rätt trådspänning ställas in).

B. Vrid handhjulet mot dig till nålen kommer i sitt högsta läge.

## TRÆ OVERTRÅDEN

A. Løft trykkfotløfteren. Pass alltid på at trykkfotløfteren løftes før overtråden træs. (Hvis trykkfotløfteren ikke er løftet, kan ikke riktig trådstramming oppnås.)

B. Drei håndhjulet mot deg til nålen står i høyeste posisjon.

## YLÄLANGAN LANGOITTAMINEN

A. Nosta paininjalan nostaja. Muista aina nostaa paininjalan nostaja ennen kuin langoitat ylälangan. (Jos paininjalan nostajaa ei nosteta, langan oikeaa kireyttä ei saavuteta).

B. Käännä käsipyörää itsesi suuntaan, kunnes neula on yläasennossa.

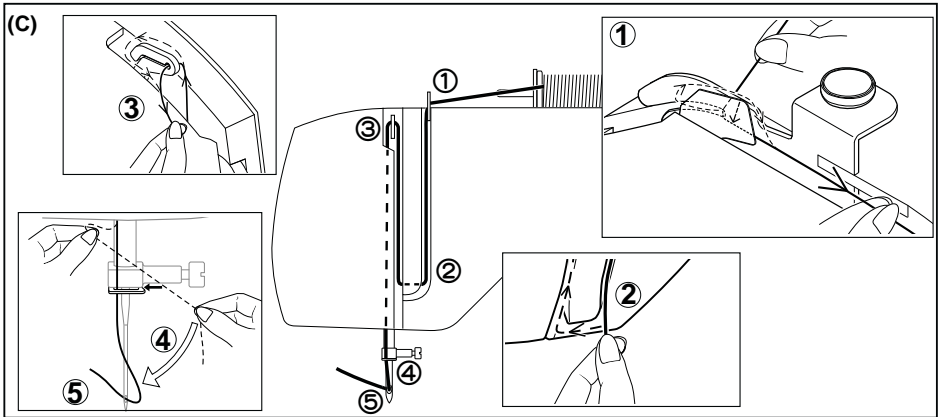

C. Tråd maskinen med venstre hånd mens der holdes igen på tråden med højre hånd som vist på tegningen.

\*Før tråden gennem trådgiveren (3) fra højre til venstre.

\*Før tråden gennem nåleøjet (5) fra osiden til bagsiden.  
(Se næste side for vejledning i brug af den indbyggede nåltråder.)

**VIGTIGT:**  
For at sikre at maskinen er trådet korrekt i spændingen, udfør da dette simple tjek.

- 1.) Med hævet trykfod trækkes tråden bagud. Du bør kun mærke en ubetydelig modstand og kun lidt eller ingen bøjning/flex af nålen.
- 2.) Sænk nu trykfoden og træk tråden bagud. Denne gang skal der være en mærkbar modstand og bøjning af nålen. Mærker du ingen modstand er maskinen ikke trådet korrekt og skal trådes om.

C. Tråd tråden i den ordning bilden visar.

\*Før tråden gjennom trådløfteren (3) fra høyre til venstre.

\*Før tråden gjennom nåleøyet (5) fra osiden til baksiden.  
(Se neste side for instruksjoner om bruk av den automatiske nåltråderen.)

**VIKTIGT**  
För att kontrollera att maskinen är rätt trådd, gör så här:

- 1.) Hög pressarfoten och drag tråden bakåt. Man skall då känna ett lätt motstånd.
- 2.) Sänk pressarfoten och drag tråden framåt. Nu skall man känna ett kraftigare motstånd. Om tråden löper lätt har den inte hamnat nere mellan trådspänningsskivorna.

C.Træ maskinen med din venstre hånd mens du holder tråden fast med din høye hånd i rekkefølge som vist.

\*För tråden genom trådlearen (3) i iktning från höger till vänster.

\*För tråden genom nålsögat (5), i riktning framifrån och bakåt.  
(se nästa sida för instruktioner gällande användning av den automatiska nåltråden.)

**VIKTIG:**

**For å stadfeste at maskinen er trædd skikkelig i trådspennings-skivene, gjør denne enkle testen:**

- 1.) Med foten hevet, trekk tråden under foten bakover. Du bør kjenne en svak motstand og liten eller ingen bøyning av nålen.
- 2.) Senk nå foten og trekk igjen tråden under foten bakover. Denne gangen bør du kjenne betydelig motstand og mer bøyning av nålen. Dersom du ikke merker motstand, har du trædd maskinen feil og må gjøre det på nytt.

C.Pujota lanka kuva osoittamassa järjestyksessä.

\*Vie lanka langannostajaan (3) oikealta vasemmalle.

\*Vie lanka neulansilmään (5) edestä taaksepäin. (Automaattisen langoittimen käyttö opastetaan seuraavalla sivulla.)

**TÄRKEÄÄ**

**Tarkista, että langat on varmasti pujotettu oikein:**

- 1.) Nosta paininjalka ja vedä lankaa taaksepäin. Langan pitää tuntua hiukan kireältä.
- 2.) Laske paininjalka ja vedä lankaa taaksepäin. Nyt langan pitää tuntua vielä tiukemmalta. Jos lanka juoksee ilman vastusta, se ei ole kunnolla kireyslevyjen välissä.

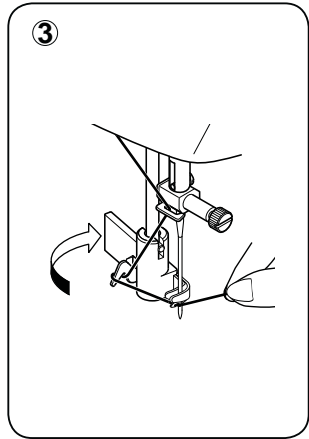
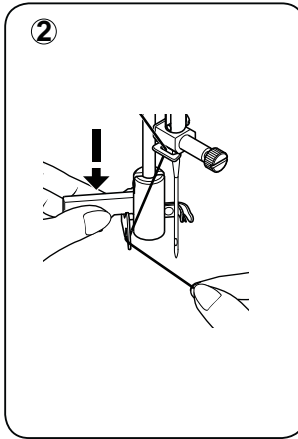
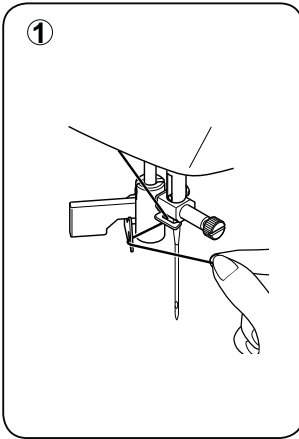

## SÅDAN BRUGES DEN INDBYGGEDE NÅLETRÅDER

Løft nålen til højeste position ved at dreje håndhjulet imod dig.

1. Læg tråden i trådføreren på nåletråderen som vist.
2. Træk nåletråderen ned mens der holdes i tråden.
3. Drej tråderen så langt det er muligt.
4. Før tråden ind og op i krogen på tråderen.
5. Drej nåletråderen tilbage og nålen bliver automatisk trådet.
6. Slip nåletråderen og træk tråden gennem nålen.

## ANVÄNDA AUTOMATISKA NÅLITRÅDAREN

Placera nålen i högsta läge genom att vrida handhjulet mot dig.

1. För in tråden under haken som bilden visar.
2. Håll i tråden och tryck samtidigt ner nålitråderspaken så långt det går.
3. Vrid spaken bakåt så långt det går.
4. För in tråden under den lilla haken som sitter i nålsögat och håll den lätt uppåt.
5. Vrid tillbaka spaken som då drar haken med tråden genom nålsögat.
6. Släpp spaken och drag ut trådöglan.

**BEMÆRK:** For problemfri trådning anbefales det at indstille maskinen til ligesøm (centreret) når nåletråderen bruges.

**OBS!** Ställ in maskinen på raksöm i mittläge när nålitrådaren används.

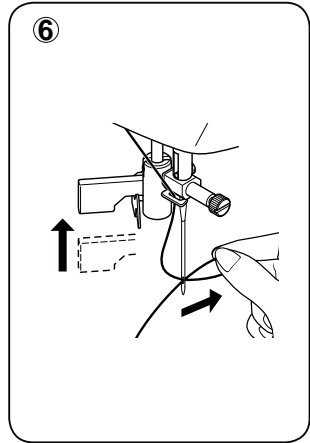
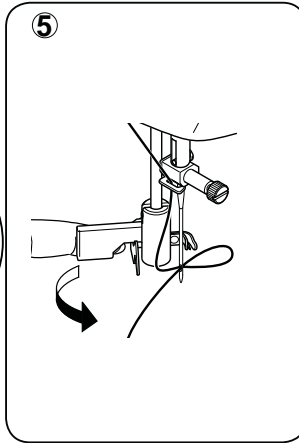
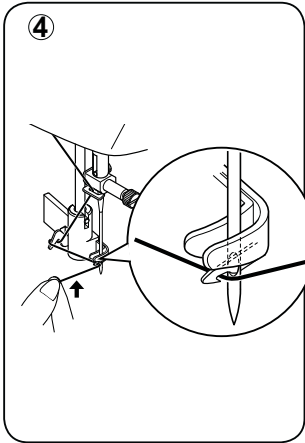

## BRUK AV NÅLTRÆDER

Hev nålen til sin høyeste posisjon ved å dreie håndhjulet mot deg.

1. Hekt tråden på trådføreren som vist.
2. Trekk ned spaken mens du holder i trådenden.
3. Skyv spaken så langt bak den vil gå.
4. Før tråd inn på haken og trekk den oppover.
5. Dra spaken tilbake og nålen vil træs automatisk.
6. Slipp spaken og trekk tråden bakover.

**MERK:** For å gjøre træingen enklest mulig anbefales det at du velger rettsøm når du bruker nåltræderen.

## AUTOMAATTISEN LANGOITTIMEN KÄYTTÖ

Nosta neula yläasentoon kääntämällä käsipyörää itseesi päin.

1. Vie lanka koukun alta kuvan mukaisesti.
2. Pidä kiinni langasta ja paina samaan aikaan langoittimen vipu niin pitkälle kuin se menee.
3. Kierrä vipua taaksepäin niin pitkälle kuin se menee.
4. Ohjaa lanka neulansilmän kohdalla olevan pienen koukun alta ja paina sitä kevyesti ylöspäin.
5. Kierrä vipu takaisin, jolloin koukku vie langan neulansilmän läpi.
6. Irrota vipu ja vedä lankalenkki neulansilmän läpi.

**HUOM!** Valitse suoraommel, neula keskellä, kun käytät langoitinta.

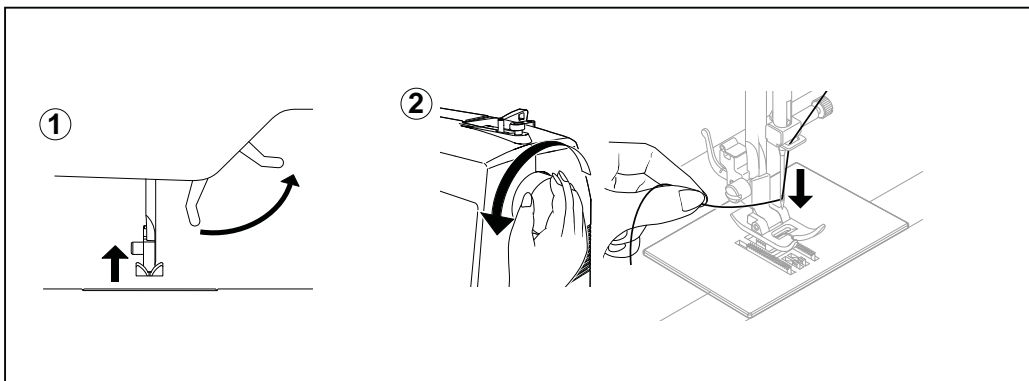

## OPHENTNING AF UNDERTRÅD TAG UPP UNDERTRÅDEN

1. Løft trykfoden.
2. Hold let i tråden med venstre hånd og drej håndhjulet mod dig selv med højre hånd, idet nålen drejes ned og op igen til højeste position.

1. Höj pressarfoten.
2. Håll i övertråden med vänster hand och vrid handhjulet mot dig så att nålen går ner och sedan upp igen.

**BEMÆRK:** En hurtig måde at samle undertråden op på er, med ligeudsøm valgt, at trykke og slippe tilbagesyningstasten. Din maskine vil da foretage en rotation og køre nålen en gang ned og herefter standse med nålen oppe. Altid at stoppe med nålen oppe er en af fordelene ved din elektroniske symaskine.

**TIPS!** Ett snabbt sätt att få upp undertråden vid raksöm, är att trycka till på backknappen. Nålen går då ner och upp igen. En finess på maskinen är nämligen att nålen alltid stannar i sitt övre läge.

3. Træk forsigtigt tråden op og træk i undertråden som kommer til syne i hullet i stingpladen.
4. Træk i begge tråde og læg dem bagud under trykfoden ca. 15 cm (6").
3. Drag försiktigt övertråden uppåt så följer undertråden med som en ögla.
4. Drag ut ögla och lägg båda trådarna bakåt ca 15 cm under pressarfoten.



3

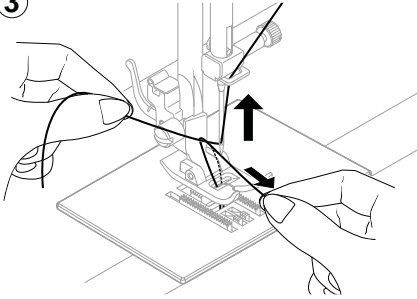

4

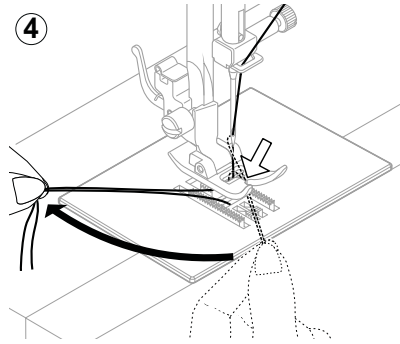

## TA OPP UNDERTRÅD

1. Hev trykkfotløfteren.
2. Hold overtråden løst med din venstre hånd, drei håndhjulet mot deg med din høyre hånd mens du først senker nålen og fortsetter til nålen kommer i sin høyeste posisjon.

**MERK:** En rask måte å ta opp undertråden er, med valgt rettsøm å trykke på og slippe opp returtasten. Maskinen din vil da utføre en nål ned-opp bevegelse og stoppe med nålen oppe. At den alltid stopper med nålen helt oppe er en av egenskapene denne symaskinen har.

3. Dra lett i overtråden, og plukk opp undertråden, som vil komme til syne gjennom åpningen i stingplaten.
4. Legg både over- og undertråd sammen bakover under foten, ca 6" (15 cm).

## ALALANGAN NOSTAMINEN

1. Nosta paininjalka.
2. Pidä ylälankaa vasemmassa kädessä ja käännä käsipyörää itseesi päin, kunnes neula menee alas ja sitten takaisin ylös.

**VINKKI!** Saat suoraompeleella alalangan nopeasti ylös painamalla taaksesyöttöä. Neula menee silloin alas ja nousee takaisin ylös. Koneessa on nimittäin sellainen ominaisuus, että neula ei jää koskaan ylimpään asentoonsa.

3. Vedä ylälankaa varovasti ylöspäin, niin alalanka tulee sen mukana silmukkana.
4. Vedä silmukka suoraksi ja vie molempia lankoja n. 15 cm paininjalan alle.

## NÅLE, TRÅD OG MATERIALE TABEL

Dit materiale afgør valget af nål og tråd. Følgende tabel er en praktisk guide til nåle og trådvalg. Tjek altid her før et nyt syprojekt begyndes, og vær sikker på at bruge samme type tråd som overtråd og spoletråd.

MATERIAL		TRÅD	NÅL	
De nedenfor anførte stoffer kan være af et hvilket som helst materiale: bomuld, lærred, silke, uld, syntetisk fiber, rayon, blandingsfibre. De er anført som vægteksempler.				
			<b>TYPEST</b>	<b>ØRRELSE</b>
<b>Letvægts Stoffer</b>	Batist Chiffon Crepe	Bomuld/polyester 100% polyester * Merceriseret nr. 60	2020 rød kolbe	11/80 orange bånd
<b>Mellemvægts Stoffer</b>	Jernbanefløj / Flonell Gabardine / Gingham Zefyr / Lærred Musselin / Uldcrepe	Bomuld/polyester 100% polyester * Merceriseret nr. 50	2020 rød kolbe	14/90 blåt bånd
<b>Kraftige Stoffer</b>	Vævede 2-lags stoffer Groft lærred Frakkestof / Ravndug Sejldug	Bomuld/polyester 100% polyester * Merceriseret nr. 40 * "Kraftig"	2020 rød kolbe	16/100 violet bånd 18/110 gult bånd
<b>Strikvarer</b>	2-lagsstrikk Dobbeltstrikk Tricot	Bomuld/polyester 100% polyester Nylon	2045 med kuglespids (med gul kolbe)	11/80 orange bånd 14/90 blåt bånd 16/100 violet bånd

\* Brug altid Singer nåle for det bedste syresultat.



**Afbryd altid maskinen, ved at tage netledningen ud af stikket.**

## NÅL, TRÅD OCH MATERIALTABELL

Materialet påverkar valet av tråd och nål. Tabellen nedan är en praktisk vägledning vid nål och tråd val. Titta på den innan ett nytt projekt påbörjas. Sy alltid med samma typ av tråd på trådrulle och spole.

MATERIAL		TRÅD	NÅL	
Materialen kan vara tillverkade av olika fibrer; bomull, lin, silke, ull, syntet, rayon eller blandat. Det är listade efter grovlek.				
			<b>TYP</b>	<b>GROVLEK</b>
<b>Tunna</b>	Batist Chiffon Crepe	Bomullsomspunnen / polyester 100% Polyester * Merceriserad 60	2020 Rött skaft	11/80 Orange ring
<b>Mellan</b>	Manchester / Flanell Gabardin / Lakansväv Linne / Muslin Ullcrepe	Bomullsomspunnen / polyester 100% Polyester * Merceriserad 50	2020 Rött skaft	14/90 Blå ring
<b>Kraftigare</b>	Belagda tyger Kanvas / Rocktyger Denim / Markisväv Segelduk	Bomullsomspunnen / polyester 100% Polyester * Merceriserad 40 * "Heavy Duty"	2020 Rött skaft	16/100 Lila ring 18/110 Gul ring
<b>Stickat</b>	Belagt stickat Dubbelstickat Jersey / Trika	Bomullsomspunnen polyester Polyester Nylon	2045 Gult skaft	11/80 Orange ring 14/90 Blå ring 16/100 Lila ring

\* För bäst resultat; använd alltid Singernålar.



**! Stäng a ll tid av maskinen och drag ur väggkontakten.**

## NÅL, TRÅD OG STOFF-TABELL

Det er stoffet ditt som avgjør valget av nål og tråd. Dette er en praktisk oversikt over nål- og tråd-valg. Se alltid på denne før du starter på et nytt sømprosjekt. Forsikre deg om at du alltid bruker samme tykkelse og type tråd som over- og undertråd.

STOFF		TRÅD	NÅLER	
Stoffene nedenfor kan være av alle slags fiber: bomull, lin, silke, ull, syntetisk, rayon, blandinger. De føres opp som eksempler på vekt.			<b>TYKKELSE</b>	<b>STØRRELSE</b>
<b>Tynne stoffer</b>	atist Chiffon Crepe	Bomulls-trukket / polyester 100% Polyester * Mercerisert str. 60	2020 rødt skaft	11/80 orange bånd
<b>Mellomtykke stoffer</b>	Kordfløyel / Flanell Gabardin / Paraplystoff Lin / Muslin Ull crepe	Bomulls-trukket / polyester 100% Polyester * Mercerisert str. 50 Nylon	2020 rødt skaft	14/90 blått bånd
<b>Tykkestoffer</b>	Bonded Wovens Canvas / Coating Denim / Lerret Seilduk	Bomulls-trukket / polyester 100% Polyester * Mercerisert str. 40 * "Ekstra sterk"	2020 rødt skaft	16/100 lilla bånd 18/110 gult bånd
<b>Strikkede stoffer</b>	Bonded Knits Dobbel-strikk Jersey / Trikot	Bomulls-trukket polyester Polyester Nylon	2045 gult skaft	11/80 orange bånd 14/90 blått bånd 16/100 lilla bånd

\* For best sømresultat, bruk alltid en SINGER nål.



**Koble alltid maskinen fra strømmettet ved å ta støpselet ut av veggkontakten.**

## NEULA-, LANKA- JA MATERIAALITAUUKKO

Materiaali vaikuttaa langan ja neulan valintaan. Alla oleva taulukko on kätevä opas neulan ja langan valintaan. Tutki sitä ennen uuden ompelutyön aloittamista. Käytä aina samanlaista lankaa ylä- ja alalankana.

MATERIAALI		LANKA	NEULA	
Materiaali voi olla valmistettu eri kuiduista: puuvillasta, pellavasta, silkistä, villasta, tekokuiduista, rayonista tai sekoitteista. Ne esitetään luettelossa lajiteltuna paksuuden mukaan.			<b>TYYPPI</b>	<b>PAKSUUS</b>
<b>Oluet</b>	Batisti Sifonki Kreppi	Puuvilla- polyester 100% Polyester * Merseroitu 60	2020 Punainen varsi	11/80 Oranssi rengas
<b>Keskivahvat</b>	Kapea vakosametti Flanelli / Gabardiini Lakanakangas / Pellava Musliini / Villakreppi	Puuvilla- polyester 100% Polyester * Merseroitu 50	2020 Punainen varsi	14/90 Sininen rengas
<b>Paksut</b>	Bondatut kankaat Kanvas / Takkikankaat Denim / Markkiisikangas Purjekangas	Puuvilla- polyester 100% Polyester * Merseroitu 40 **"Heavy Duty"	2020 Punainen varsi	16/100 Liila rengas 18/110 Keltainen rengas
<b>Neulokset</b>	Bondattu neulos Collegekankaat Jersey / Triko	Puuvilla- polyester Polyester Nylon	2045 Keltainen varsi	11/80 Oranssi rengas 14/90 Sininen rengas 16/100 Liila rengas

\* Paras ompelutulos on taattu, kun käytät aina Singer-neuloja.



**! Sammuta aina ensin kone ja irrota virtajohto pistorasiasta.**

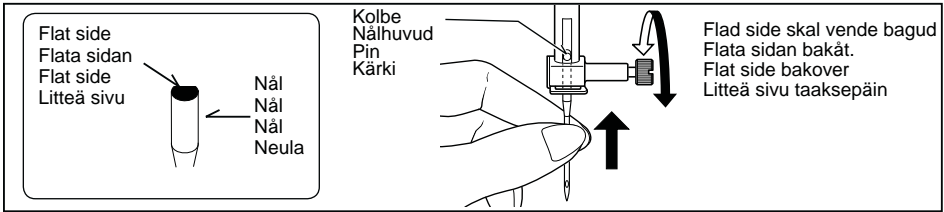

## SKIFT AF NÅL

1. Løft nålestangen til højeste stilling ved at dreje håndhjulet mod dig selv.
2. Løsn nåleskruen, ved at dreje den imod dig selv.
3. Tag nålen ud ved at trække den ned.
4. Sæt den nye nål i nåleholderen med den flade side bagud.
5. Skub nålen så højt op som muligt.
6. Stram nåleskruen fast eventuelt med en skruestrækker.

**BEMÆRK: Stram fast, men ikke overstram.**

**Hjælpefuldt tip: Placer et lille stykke stof under trykfoden og sænk trykfoden. Det vil gøre det lettere at skifte nålen og nålen kan ikke tabes ned i stingpladen.**

## BYTA NÅL

1. Placera nålen i högsta läge genom att vrida handhjulet motsols.
2. Lossa nålskruven.
3. Drag nålen nedåt och tag bort den.
4. Sätt i en ny nål med flata sidan bakåt.
5. Skjut upp nålen så långt det går.
6. Drag åt nålskruven med skruvmejseln.

**Obs! Drag åt ordentligt men inte för hårt.**

**TIPS! Genom att lägga en tygbit under pressarfoten och sänka den, hindrar man nålen från att ramla ner i hålet på stygnplåten.**

## BYTA NÅL

1. Hev nålstangen til sin høyeste posisjon ved å dreie håndhjulet mot deg.
2. Løsne nålhode-skruen ved å dreie den mot deg.
3. Ta ut nålen ved å trekke den nedover.
4. Sett den nye nålen inn i nålhode med den flate siden bakover.
5. Dytt nålen opp så langt den kan gå.
6. Stram nålhode-skruen med skrutrekkeren.

**MERK: Stram skruen godt, men ikke for mye.**

**Tips: Å plassere en stoffbit under foten og senke denne gjør det enklere å skifte nålen og forhindrer at nålen mistes ned i åpningen i stingplaten.**

## NEULAN VAIHTAMINEN

1. Nosta neula yläasentoon kääntämällä käsipyörää itseesi päin.
2. Löysää neularuuvia.
3. Vedä neulaa alaspäin ja ota se pois.
4. Pane uusi neula paikalleen litteä puoli taaksepäin.
5. Työnnä neulaa ylöspäin niin pitkälle kuin se menee.
6. Kiristä neularuuvi ruuvitaltalla.

**Huom! Kiristä ruuvi kunnolla mutta älä liian tiukalle.**

**VINKKI! Kun asetat kangaspalan paininjalan alle ja lasket jalan, neula ei pääse irrotettaessa putomaan pistolevyn reikään.**

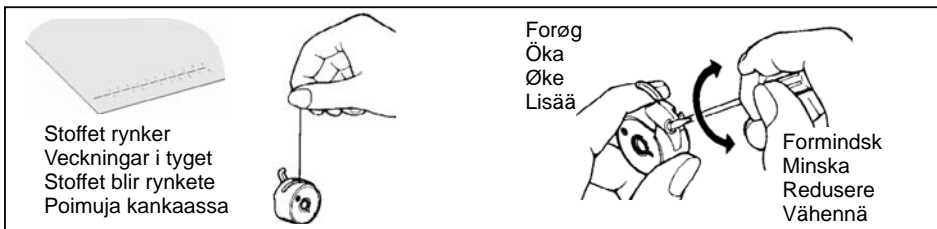

## SÅDAN JUSTERES SPOLETRÅDSSPÆNDING

SPOLETRÅDSSPÆNDINGEN SKAL IKKE JUSTERES SÅ TIT SOM OVERTRÅDSSPÆNDINGEN.

Hvis spændingen er velbalanceret, men stoffet rynker, kan både over- og spoletrådsspændingen være for stram, og justering er påkrævet.

For at teste, om spoletrådsspændingen er korrekt, lad spolehuset hænge i tråden og træk én gang. Hvis spolespændingen er korrekt, vil tråden kun rulle sig 2-3 cm ud.

Hvis den er for løs, vil tråden rulle helt ud. Hvis spændingen er for stram, vil tråden slet ikke rulle ud.

Ved justering af spændingen på spolehuset skal der kun foretages små tilpasninger med en skruetrækker

## INSTÄLLNING AV UNDERTRÅDENS SPÄNNING

UNDERTRÅDENS SPÄNNING BEHÖVER JUSTERAS MER SÄLLAN ÄN ÖVERTRÅDENS SPÄNNING.

Om spänningen är välbalanserad, men tyget ändå veckar sig illa, kan spänningen vara för hög för både över- och undertråd och måste justeras.

För att testa om undertrådens spänning är korrekt, låt spolhållaren hänga i tråden och ryck i den en gång. Vid rätt undertrådsspänning kommer den att rulla upp sig endast 2,5 - 5 cm.

Om den är för lös kommer den att fortsätta rulla upp sig. Om den är för hård kommer tråden inte att rulla upp sig alls.

Gör endast små ändringar med en skruvmejsel vid justering av spänningen i spolhållaren

## JUSTERE UNDERTRÅDSTRAMMING

UNDERTRÅDSTRAMMINGEN KREVER JUSTERING SJELDNERE ENN OVERTRÅDSTRAMMINGEN.

Hvis strammingen er balansert, men stoffet likevel blir rynkete, kan det være at både over- og undertråden er for mye strammet og må justeres.

Du kan teste om undertråden er riktig strammet ved å la undertrådkapselen henge i tråden, og rykke én gang. Hvis undertråden er riktig strammet, skal undertråden spoles ut bare 2,5 til 5 cm.

Hvis den er for løs, spoles tråden ut kontinuerlig. Hvis den er for stram, spoles ikke tråden ut i det hele tatt.

Ved justering av strammingen på undertrådkapselen, foretar du bare små justeringer med en skrutrekker

## PUOLALANGAN KIREYDEN SÄÄTÄMINEN

PUOLALANGAN KIREYS VAATII SÄÄTÄMISTÄ HARVEMMIN KUIN YLÄLANGAN KIREYS.

Jos molemmat langat ovat yhtä kireällä, mutta kangas poimuttuu pahasti, sekä ylä- että puolalanka voivat olla liian kireällä ja niitä on säädettävä.

Testaa puolalangan oikea kireys riiputtamalla puolakoteloa langan varassa ja ravistamalla sitä kerran. Jos puolalangan kireys on oikea, lankaa avautuu rullasta korkeintaan parin tuuman verran.

Jos kireys ei ole riittävä, lanka purkautuu rullalta. Jos lanka on liian kireällä, se ei purkaudu lainkaan.

Kun säädät puolakotelon kireyttä, säädä ruuvimeisselin avulla vain vähän kerrallaan.

# JUSTERING AF OVERTRÅDSSPÆNDING

## JUSTERA TRÅDSPÄNNINGEN

### JUSTERE TRÅDSPENNING

#### YLÄLANGAN KIREYDEN SÄÄTÄMINEN

Under side  
Undersidan  
Underside  
Alapuoli

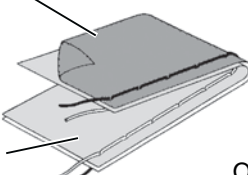

Over side  
Översidan  
Overside  
Yläpuoli

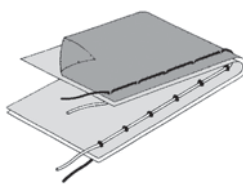

Överspænding for høj  
Övertråden är för hårt spänd.  
Overtråd for stram  
Ylälanka liian kireällä

Överspænding for lav  
Övertråden är förlös spänd.  
Overtråd for løs  
Ylälanka liian löysällä

**Korrekt balanceret**  
**Rätt balanserad**  
**Godt balansert Korrekt**  
**Well balanced**

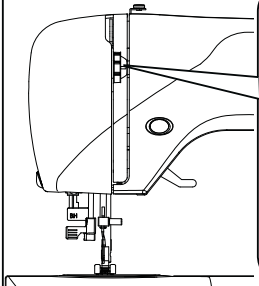



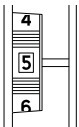

Reducer spændingen  
Minska spänningen  
Lavere spenning  
Vähennä kireyttä



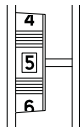

Øg spændingen  
Öka spänningen  
Høyere spenning  
Lisää kireyttä

90 % af dit syarbejde vil blive udført med trådspændingsregulatoren (øverst på maskinen) sat på "5".

**Helpful Hint: A slight adjustment to a higher number or a lower number may improve sewing appearance.**

90 % av syingen din blir gjort med trådspenningen (øverst på maskinen) satt til "5".

**Nyttig tips: En liten justering til et høyere eller lavere nummer kan forbedre utseende på syingen.**

Du kommer att utföra 90 % av ditt sömnadsarbete med trådspänningsratten (på maskinens ovsansida) inställd på "5".

**Tips! En liten förflyttning av ratten till en högre eller lägre siffrå kan förbättra resultatet.**

Suurin osa ompelusta – 90 prosenttia – tehdään niin, että langankireyden säädin koneen päällä on arvolla 5.

**Vinkki: Ompelutulosta voi usein parantaa kääntämällä säädintä aivan vähän korkeammalle tai matalammalle arvolle.**

## LIGEUDSYNING

En perfekt søm afhænger til dels af den rigtige balance mellem over- og undertrådsspænding.

Spændingen er korrekt balanceret, når de to tråde "låser" i midten af de lag stof, der sys.

Hvis du syr og stingene er ujævne kan det være nødvendigt at justere spændingen.

Alle justeringer foretages med trykfoden nede.

En balanceret spænding (ensartede sting på både for og bagside) er normalt ønsket ved ligeudsyning.

## ZIGZAG og DEKORATIV SYNING

Ved zigzag syning og ved brug af dekorative sømme, bør overtrådsspændingen mindskes en anelse i forhold til ligeudsyning.

Du vil altid opnå en pænere søm og mindre sammentrækning, når overtråden synes på bagsiden.

## RETTSØM

Et godt utseende på stingene dine bestemmes i hovedsak av en balansert spenning av både over- og undertråden. Spenningen er riktig balansert når disse to trådene møtes midt i stofflagene du syr.

Hvis du, når du starter å sy, ser at stingene er ujevne, må du justere trådspenningen.

Gjør alle justeringer med foten "nede".

En balansert spenning (like sting både over og under) er vanligvis bare ønskelig for rettsøm.

## SIKKSAKK og MOTIVSØM

For sikksakk og motivsøm, bør trådspenningen være lavere enn for rettsøm.

Du vil alltid oppnå penere sting og mindre rynking når overtråden synes på undersiden av stoffet.

## RAKSÖM

Utseendet på sömmarna är helt beroende av trådspänningen. Övertråden och undertråden skall mötas mitt i tyglagren för att sömmen skall bli stark och snygg.

Om sömmen inte blir snygg när man syr, måste man justera trådspänningen.

Gör justeringen med pressarfoten sänkt.

Trådspänningen är bra, när övertråd och undertråd möts på mitten. Den inställningen passar bara vid raksöm.

## SICKSACK och DEKORSÖM

Vid sicksack och dekorsöm skall övertrådsspänningen vara något lösare än vid raksöm.

Om övertråden syns lite på undersidan, får man en slätare och finare søm på översidan.

## SUORAOMMEL

Ompeleiden ulkonäkö riippuu täysin oikeasta langankireydestä. Ala- ja ylälangan tulee kietoutua toisiinsa kangaskerrosten keskellä, jolloin saumasta tulee vahva ja siisti.

Jos ommel ei ole siisti, on langankireyttä säädettävä.

Säädä langankireyttä paininjalan ollessa alhaalla.

Langankireys on hyvä, kun ylä- ja alalanka kohtaavat kankaiden välissä. Tämä säätö sopii suoraompeleelle.

## SIKSAK ja KORISTEOMMEL

Siksakissa ja koristeompeleissa ylälangan tulee olla hiukan löydemmällä kuin suoraompeleessa.

Jos ylälanka näky hiukan työn nurjalla puolella, koristeommel on oikealla puolella sileä ja siisti.

# KONTROLLPANELET'S FUNKTIONER

## KONTROLLPANELENS FUNKTION

### KONTROLLPANELET'S FUNKSJONER

#### OHJAUSPANEELIN TOIMINTA

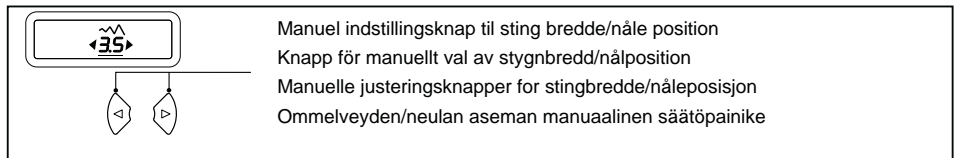
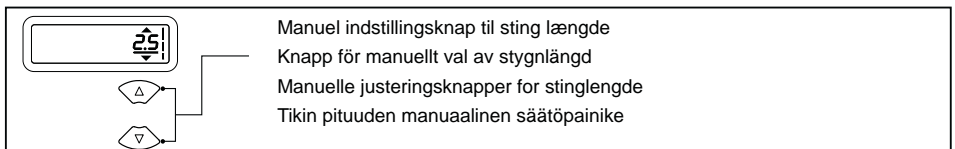
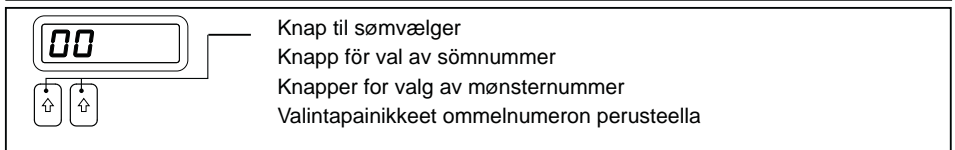
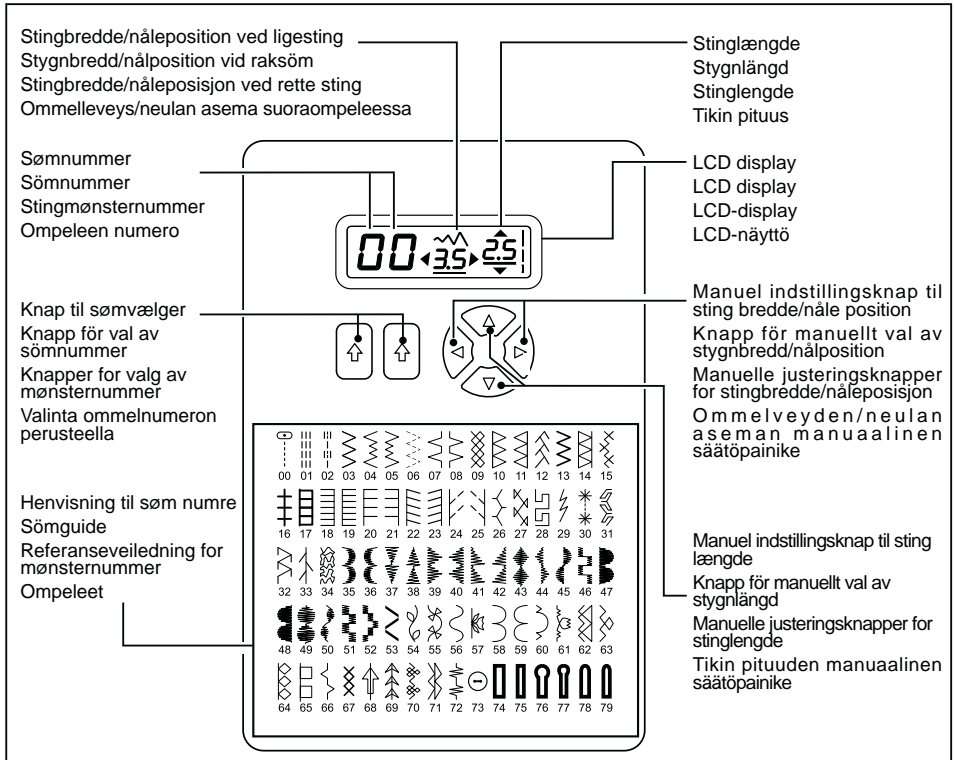



## SØMVÆLGER KNAK

Når maskinen tændes indstilles den automatisk på ligesting og en pop up side vises til indstilling individuelt.

For at vælge sømme, brug venstre knap ved sømnr til at vælge venstre tal og højre knap til at vælge højre tal.

Venstre tal går op til 6 og højre tal går op til 9.

## STINGLÆNGDE OG STINGBREDDE/ NÅLE POSITION INDSTILLINGS KNAK

Maskinen indstiller automatisk stinglængde og stingbredde.

Den automatiske indstilling er markeret på displayet.

Indstilling af stinglængde, bredde og nåleposition kan ændres manuelt ved hjælp af indstillingsknappen.

**BEMÆRK: Nogle sømme har flere indstillingsmuligheder end andre.**

## KNAPP FÖR VAL AV SÖMNUMMER

När maskinen sätts på, väljs raksöm och ett popup-fönster för individuella inställningar visas på LCD-displayen.

För att välja söm, kontrollera numret på sömmen på Reference Guide och använd sedan vänster knapp för att ställa in tiolet och höger knapp entalet.

Skrolla på vänster upp till 6 och höger till 9.

## STYGNLÄNGD OCH VAL AV STYGNBREDD/NÅLPOSITION POSITION JUSTERINGSKNAPPARNA

Symaskinen ställer automatiskt in stygnlängd och stygnbredd.

Standardinställningar av längd och bredd är understukna i displayen.

Du kan manuellt ändra längd och bredd på stygnet eller nålposition genom att ändra på justeringsknapparna.

**OBS: Vissa mönster erbjuder fler alternativ för manuella justeringar än andra.**

## KNAPPER FOR VALG AV MØNSTERNUMMER

Når maskinen slås på velges rette sting, og skjermbildet for individuelle innstillinger vises på LCD-displayet.

Velg stingmønster ved å bruke den venstre knappen for valg av mønsternummer til å velge det venstre sifferet, og den høyre knappen til å velge det høyre sifferet i henhold til referanseveiledningen for møsternummer. Det venstre sifferet kan endres opp til 6, og det høyre opp til 9.

## KNAPPER FOR JUSTERING AV STINGLENGDE OG STINGBREDDE/ NÅLEPOSISJON

Symaskinen lager de stingene du ønsker med en automatisk/standard stinglengde og stingbredde.

Standardinnstillingene for stinglengde og stingbredde er understreket på displayet.

Du kan endre lengde, bredde eller nåleposisjon manuelt for rette sting etter eget ønske, ved å trykke på de manuelle justeringsknappene.

**MERK: Noen mønstre har flere valgmuligheter for manuell justering enn andre.**

## VALINTAPAINIKE OMMELNUMERON PERUSTEELLA

Kun kytket virran koneeseen, suoraommel on valittuna, ja LCD-näytölle tulee ponnahdusikkuna, jossa näkyvät ompeleen asetukset.

Kun haluat valita ompeleen, katso sen numero ommeltaulukosta ja valitse sitten kymmenluku vasemmalla painikkeella ja ykkösluku oikealla.

Selaa vasemmalla numeroon 6 ja oikealla numeroon 9.

## TIKIN PITUUDEN SEKÄ OMMELLEVEYDEN/NEULAN ASEMAN SÄÄTÖPAINIKKEET

Ompelukone säätää tikinpituuden ja ommelleveyden automaattisesti.

Tikin pituuden ja ommelleveyden perusasetukset näytetään alleviivattuina.

Voit itse muuttaa tikin pituutta ja ommelleveyttä tai neulan asemaa painamalla säätöpainikkeita.

**HUOM! Joissakin ompeleissa on enemmän vaihtoehtoja manuaaliseen säätämiseen kuin toisissa.**

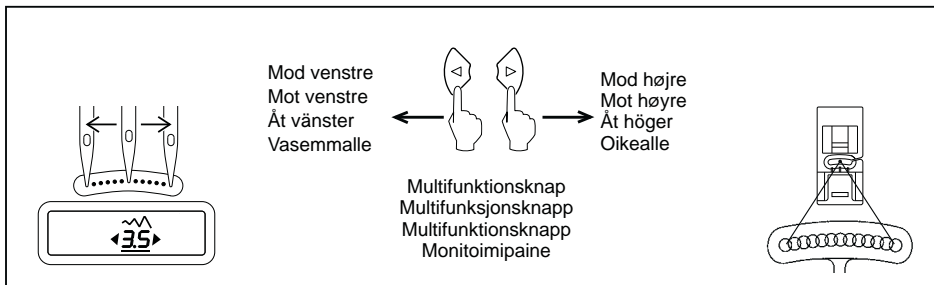

## NÅLEPOSITION VED LIGESTING

Ved syning med ligesting kan nålens position frit indstilles mellem 13 forskellige positioner ved hjælp af stingbreddekontrollen som vist:

## NÅLEPOSISJON FOR RETTE STING

Nåleposisjonen når du syr rette sting kan justeres til hvilken som helst av 13 forskjellige posisjoner med stingbreddeløperen som vist på bildet:

## NÅLENS LÄGE VID RAKSÖM

När du syr raksöm kan nålen ställas in till 13 olika lägen med hjälp av stygnlängdsratten. Se bild:

## NEULAN ASEMA SUORAOMPELUSSA

Ommeltaessa suoraommelta on käytössä 13 neulan asemaa. Sitä voi säätää ommelleveyden säätimestä kuvan mukaisesti:

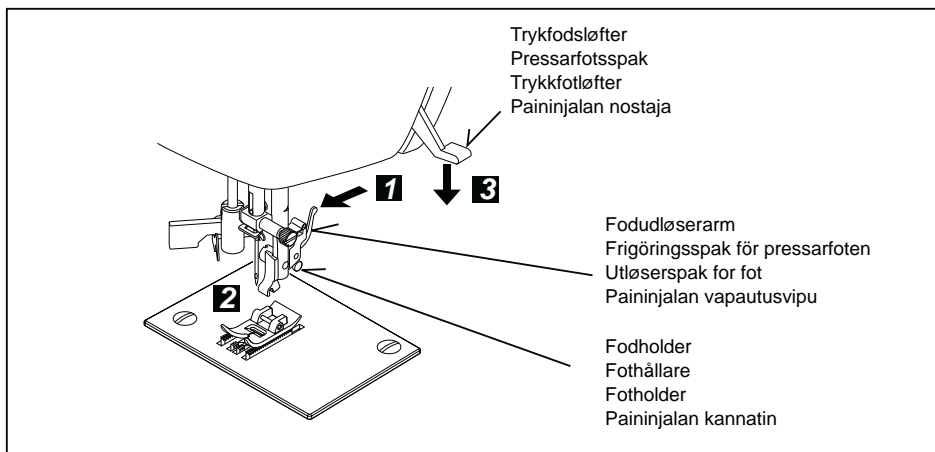

## SÅDAN UDSKIFTES TRYKFODEN

Sørg for, at nålen er i løftet position.  
Løft trykfodsløfteren.

1. Tryk på trykfodens udløserarm for at fjerne foden.
2. Anbring den ønskede fod på nålepladen, så trykfodens stift flugter med fodens holder.
3. Sænk trykfodsløfteren, så fodholderen klikker på plads på foden.

## BYTE AV PRESSARFOT

Se till att nålen är i det övre läget.  
Fäll upp pressarfotsspaken.

1. Tryck in frigöringsspaken för pressarfoten för att ta bort foten.
2. Sätt dit den önskade foten på plattan så att pressarfotspinnen passar in i fothållaren.
3. Fäll ned pressarfotsspaken så att fothållaren snäpper in i foten.

## SKIFTE TRYKKFOT

Sørg for at nålen står i hevet posisjon.  
Løft trykkfotløfteren.

1. Trykk på trykkfotens utløserarm for å fjerne foten.
2. Sett ønsket fot på nåleplaten med trykkfotspinnen rett over fotholderen.
3. Senk trykkfotløfteren slik at fotholderen fester seg i foten.

## PAININJALAN VAIHTAMINEN

Varmista, että neula on yläasennossa.  
Nosta paininjalan nostaja.

1. Työnnä paininjalan vapautusvipua irrottaaksesi jalan.
2. Aseta haluamasi jalka neulalevyllle kohdistamalla paininjalan tappi ja paininjalan kannatin keskenään.
3. Laske paininjalan nostaja, jolloin jalan kannatin napsahtaa kiinni jalkaan.

# VIGTIGE INFORMATIONER DISPLAYMEDDELANDE HJELPEMELDINGER ILMOITUKSET NÄYTÖLLÄ

Hvis maskinen er indstillet forkert vil en fejlmeddelelse vises på displayet. Nedenfor anvises hvordan fejlene ændres.

Om en felaktig inställning har gjorts, kommer en hjälptext att visas. Följ anvisningarna nedan för att lösa problemet.

Hvis det utføres en feil operasjon, vises en hjelpemelding. Når en hjelpemelding vises, følger du instruksjonene nedenfor for å løse problemet.

Jos olet tehnyt virheellisen säädön, näytölle tulee apuilmotus. Ratkaise ongelma noudattamalla ohjeita.

Spole app. Står til højre (tilsluttet) under syningen.

- ➔ Kontroller spoleapp. Og skub den til venstre.
- Undertråden rör sig till höger (driftläge) under sömnad.
- ➔ Kontrollera undertrådens upprullare och flytta den till vänster.
- Undertrådspoleren står til høyre (driftstilling) under syning.
- ➔ Kontroller undertrådspoleren og flytt den til venstre.
- Alalanka liikkuu oikealle ompelun aikana.
- ➔ Tarkista alalangan rullain ja siirrä sitä vasemmalle.

C1

Knaphuls grebet er ikke sænket eller hævet.

- ➔ Sænk knaphulsgrebet ved syning af knaphuller.
- ➔ Hæv knaphulsgrebet ved syning af sømme.
- Knapphållsspaken är inte sänkt eller höjd.
- ➔ Knapphållsspaken i nederläge när du syr knapphål.
- ➔ Knapphållsspaken i övre läge när du sy sömmar.
- Knapphullspaken er ikke senket eller løftet.
- ➔ Senk knapphullspaken når du syr knapphull.
- ➔ Løft knapphullspaken når du syr stingmønstre.
- Napinläpivipu ei ole alhaalla tai ylhäällä.
- ➔ Napinläpivipu ala-asennossa silloin, kun ompelet napinläpiä.
- ➔ Napinläpivipu on ylhällä silloin kun ompelet tavallisia ompeleita.

C2

Stikket til fodpedalen er trukket ud, mens der trædes på den.

- ➔ Sæt stikket i.
- Fotkontrollskontakten är utdragen.
- ➔ Tryck in fotkontrollskontakten.
- Støpselet til fodpedalen er trukket ut når du betjener fotpedalen.
- ➔ Sett inn støpselet til fotpedalen.
- Jalkasäädin ei ole kytkettynä koneeseen.
- ➔ Yhdistä jalkasäädin koneeseen.

C3

Maskinen stoppet på grund af tråd ved spolen.

- ➔ Sluk maskinen og fjern eventuelle trådrester.

Maskinen er låst på grund av att tråd har fastnat i spolkapseln eller på grund av annan yttre påverkan.

- ➔ Stäng av strömbrytaren och åtgärda problemet som orsakade att maskinen stannade.

Maskinen er låst på grunn av at tråd har viklet seg inn i undertrådhuset eller at rotasjonen er stoppet med makt.

- ➔ Slå av strømmen og utbedre problemet som førte til at maskinen stoppet. Kone ei toimi, koska sukkulaan on juuttunut lankaa tai siinä on jokin muu ulkoinen ongelma.
- ➔ Katkaise virta ja selvitä ongelma, joka on aiheuttanut koneen pysähtymisen.

C4

Tilbagesyningsknappen er

Knappen för träckelstyggn är aktiverad, när ett knapphål väljs.

- ➔ Träckelstyggn sys automatiskt innan knapphål är färdigt.

Det är inte nödvändigt att tryck in knappen för träckelstyggn.

Retursøm/tråklesting-knappen er trykt inn mens knapphullsying er valgt.

- ➔ Tråklesting sys automatisk etter at knapphullsyingen er ferdig.

Det er ikke nødvendig å trykke på retursøm/tråklestingknappen.

Harsintapainike on aktivoitu, kun valitset napinläven.

- ➔ Harsinpistot ommellaan automaattisesti ennen kuin napinläpi on valmis. Harsinpistoja varten ei tarvitse painaa nappia.

C5

Spolen er i bruk.

- ➔ Flyt spolen til venstre, når den ikke bruges.

Spoltappen roterer.

- ➔ Skjut spolaxeln åt vänster när spolningen inte används.

Undertrådspoleren er i bruk.

- ➔ Flytt undertrådspoleren til venstre når den ikke er i bruk.

Puolauslankatappi pyörii.

- ➔ Työnnä puolausakseli vasemmalle, jos puolaus ei ole meneillään.

C6

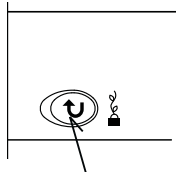
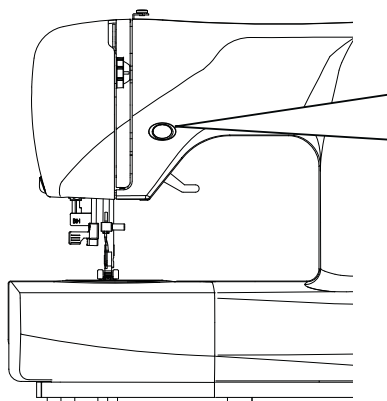

Tilbagesyningstaste  
 Backknapp  
 Returtast  
 Taaksesyöttöpainike

## TILBAGESYNINGSTASTE

To funktions tilbagesyning og hæfte aste

### \* Tilbagesyning ved ligeud og zigzag sømme ( )

Maskinen syr baglæns når tilbagesyningstasten trykkes ind.

Maskinen vil fortsætte med at sy baglæns så længe tasten holdes inde.

### \* Tacking stitch function for tie-off of other stitches ( )

Symaskinen tager 4 små sting for at afslutte alle sømme undtagen ligeud og zigzag sømme. Hæftestingene vil blive palceret der i sømme hvor tilbage/hæft tasten bliver trykket.

**BEMÆRK:** Denne funktion er meget nyttig for at undgå at sømme trævler op enten i starten eller ved afslutningen.

## BACKKNAPP

Knapp med back- og fästfunktion

### \* Backfunktion ved raksöm och sicksack ( )

Maskinen syr raksöm eller sicksack bakåt, när knappen hålls intryckt.

Maskinen syr bakåt så länge knappen hålls intryckt.

### \* Fästfunktion för andra sömmar ( )

Maskinen syr fyra stygn för att fästa sömme, utom vid raksöm och sicksack. Fäststygnen blir exakt där nålen var i sömme, då knappen trycktes in.

**OBS!** Den här funktionen är bra att använda både i början och i slutet av sömmarna.

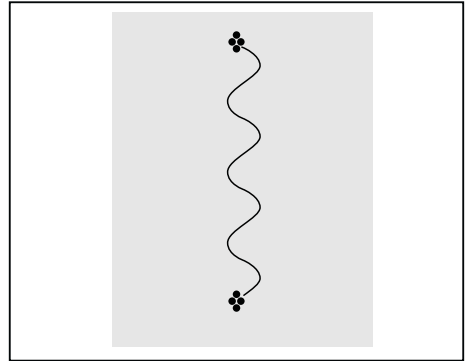
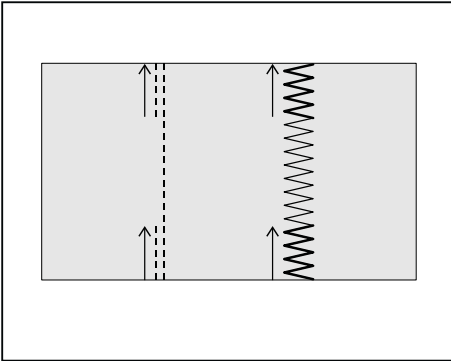

## RETURSØM-TAST

Dobbelfunksjon - retursøm og tråklesting-tast

\* Retursøm-funksjon for rettsøm og siksakk (  )

Retursøm utføres når retursøm-tasten blir trykket inn.

Maskinen vil fortsette og sy retursøm så lenge tasten trykkes inn.

\* Tråklesting-funksjon for å feste andre sømmer (  )

Symaskinen lager 4 små festesting for å feste sømmer unntatt rettsøm og ikksakk. Festestingene vil bli sydd nøyaktig på stedet hvor retur/festsøm-tasten blir rykket inn.

**HUOMAA: Tämä toiminto on erittäin käyttökelpoinen tapa sitoa ommel alussa ja lopussa liestymisen estämiseksi.**

## TAAKSESYÖTTÖ

Taaksesyöttö- ja päättelypainike

\* Taaksesyöttö suoraompeleessa ja siksakissa (  )

Kone ompelee suoraommelta tai siksakkia taaksepäin, kun pidät painiketta alhaalla.

Kone ompelee taaksepäin niin kauan kuin painat painiketta.

\* Päättelytoiminto muille ompeleille (  )

Kone tekee neljä päättelytikkiä lukuun ottamatta suoraommelta ja siksakkia. Päättelytikit tulevat siihen kohtaan, jossa neula on silloin, kuin painat painiketta.

**HUOM! Tätä toimintoa on hyvä käyttää ompeleen alussa ja lopussa.**

**2. BEGYND AT SY**  
**2. BÖRJA ATT SY**  
**2. START OG SY**  
**2. OMPELUN**

REFERENCE TABEL MED STINGLÆNGDE OG BREDDE  
 ÖVERSIKTSTABELL FÖR STYGNLÄNGD OCH BREDD  
 OVERSIKT OVER ULIKE SØMMER SIN LENGDE OG BREDDE  
 TIKIN PITUUDEN JA OMMELLEVEYDEN TAULUKKO

SØM SØM SØM SØM OMMEL	MØNSTERNUMMER MØNSTER nr. MØNSTER-nr Ommel nro			NÅLE POSITION NÄIÄGE NÄLPOSIJON NEULAN ASEMA		LÆNGDE LÄNGD (mm) LENGDE PITUUS (mm)	
	100 stitch model	80 stitch model	60 stitch model	AUTO AUTO AUTO AUTO	MANUEL MANUELL MANUELL MANUAALINEN	AUTO AUTO AUTO AUTO	MANUEL MANUELL MANUELL MANUAALINEN
	00	00	00	CENTRERET MITT MIDTEN KESKELLÄ	VENSTRE - HØJRE VÄNSTER-HÖGER VENSTRE - HÖYRE VASEMMALLA-OIKEALLA	2.5	0.5 - 4.5
	01	01	01			2.5	1.5 - 2.5
	02	02	02			—	2.5

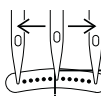































SØM / SØM SØM / OMMEL	MØNSTERNUMMER MØNSTER nr. MØNSTER-nr Ommel nro			NÅLE POSITION NÄIÄGE NÄLPOSIJON NEULAN ASEMA		LÆNGDE LÄNGD (mm) LENGDE PITUUS (mm)		SØM / SØM SØM / STITCH	MØNSTERNUMMER MØNSTER nr. MØNSTER-nr Ommel nro			NÅLE POSITION NÄIÄGE NÄLPOSIJON NEULAN ASEMA		LÆNGDE LÄNGD (mm) LENGDE PITUUS (mm)	
	100 stitch model	80 stitch model	60 stitch model	AUTO AUTO AUTO AUTO	MANUEL MANUELL MANUELL MANUAALINEN	AUTO AUTO AUTO AUTO	MANUEL MANUELL MANUELL MANUAALINEN		100 stitch model	80 stitch model	60 stitch model	AUTO AUTO AUTO AUTO	MANUEL MANUELL MANUELL MANUAALINEN	AUTO AUTO AUTO AUTO	MANUEL MANUELL MANUELL MANUAALINEN
	03	—	—	—	—	2.0	2.0-4.0		10	07	07	3.0	1.0 - 6.0	2.0	1.0 - 3.0
	04	03	03	5.0	0 - 6.0	2.0	0.5 - 3.0		11	08	08	3.0	1.0 - 6.0	2.0	1.0 - 3.0
	05	—	—	5.0	0 - 6.0	2.0	0.5 - 3.0		12	09	09	6.0	3, 4, 5, 6	2.0	1.5 - 2.5
	06	—	—	5.0	0 - 6.0	2.0	0.5 - 3.0		13	10	10	3.5	3.5 - 6.5	2.5	1.5 - 2.5
	07	04	04	3.0	2, 3, 4, 5, 6	2.0	1.0 - 3.0		14	11	11	3.5	3.5 - 6.5	2.5	1.5 - 2.5
	08	05	05	3.0	2, 3, 4, 5, 6	2.0	1.0 - 3.0		15	12	12	6.0	3, 4, 5, 6	2.0	1.0 - 2.5
	09	06	06	6.0	2.5, 3, 4, 5, 6	1.5	0 - 2.5		16	13	13	5.0	2.0 - 6.0	2.5	1.5 - 2.5



SØM / SÖM SØM / ÖMMEL	MØNSTERNUMMER MØNSTER nr. MØNSTER-nr Ömmel nro			NÅLE POSITION NÄIÄGE NÄLPOSIJON NEULAN ASEMA		LÆNGDE LÄNGD (mm) LENGDE PITUUS (mm)		SØM / SÖM SØM / ÖMMEL	MØNSTERNUMMER MØNSTER nr. MØNSTER-nr Ömmel nro			NÅLE POSITION NÄIÄGE NÄLPOSIJON NEULAN ASEMA		LÆNGDE LÄNGD (mm) LENGDE PITUUS (mm)	
	100 stitch model	80 stitch model	60 stitch model	AUTO AUTO AUTO	MANUEL MANUELL MANUAAL INEN	AUTO AUTO AUTO	MANUEL MANUELL MANUAAL INEN		100 stitch model	80 stitch model	60 stitch model	AUTO AUTO AUTO	MANUEL MANUELL MANUAAL INEN	AUTO AUTO AUTO	MANUEL MANUELL MANUAAL INEN
	17	14	14	3.5	3.5 - 6.5	2.5	1.5 - 2.5		32	28	28	5.0	3.5, 5, 6	2.5	1.3 - 2.5
	18	15	15	6.0	3, 4, 5, 6	2.0	1.5 - 2.5		33	—	—	5.0	3, 4, 5, 6	1.8	1.5 - 2.5
	19	16	16	3.0	2.0 - 3.0, 4, 5, 6	2.5	1.5 - 2.5		34	29	29	1.0	1.0	2.5	1.5 - 3.0
	20	17	17	3.5	1.0 - 6.5	2.5	1.5 - 2.5		35	30	30	6.0	3, 4, 5, 6	1.5	0.5 - 1.5
	21	18	18	3.0	1.0 - 6.5	2.5	1.5 - 2.5		36	31	31	5.0	3.5 - 6.0	2.5	1.5 - 2.5
	22	19	19	3.0	1.0 - 6.5	2.5	1.5 - 2.5		37	32	—	5.0	3.0 - 6.5	2.5	1.5 - 2.5
	23	20	20	3.5	1.0 - 6.5	2.5	1.5 - 2.5		38	33	—	5.0	1.0 - 6.0	2.5	0.8 - 2.5
	24	21	21	3.5	1.0 - 6.5	2.5	1.5 - 2.5		39	34	32	—	—	—	—
	25	22	22	3.5	1.0 - 6.0	2.0	0.8 - 2.5		40	—	—	6.0	3.5 - 6.0	0.8	0.5 - 1.5
	26	23	23	3.5	1.0 - 6.0	2.0	0.8 - 2.5		41	—	—	6.0	3.5 - 6.0	0.8	0.5 - 1.5
	27	24	24	5.0	1.0 - 3.0, 4, 5, 6	2.0	1.0 - 2.5		42	35	33	6.0	3.5 - 6.0	0.5	0.5 - 1.5
	28	25	25	5.0	1.0 - 3.0, 4, 5, 6	2.0	1.0 - 2.5		43	36	—	6.0	3.5 - 6.0	0.5	0.5 - 1.5
	29	26	26	5.0	3.5 - 6.0	2.5	1.5 - 2.5		44	37	—	6.0	3.5, 5, 6	0.5	0.5 - 1.5
	30	27	27	4.0	2, 4, 6	2.5	1.0 - 2.5		45	38	34	6.0	3.5, 5, 6	0.5	0.5 - 1.5
	31	—	—	5.0	2.0 - 6.0	2.5	1.0 - 2.5		46	39	35	6.0	3.5, 5, 6	0.5	0.5 - 1.5

\*Varied / Variées / Variado / Vaihtelee

SØM / SØM / ØMMEL	MØNSTERNUMMER			NÅLE POSITION		LÆNGDE		SØM / SØM / ØMMEL	MØNSTERNUMMER			NÅLE POSITION		LÆNGDE	
	MØNSTER nr.			NÅLIÄGE		LÄNGD (mm)			MØNSTER nr.			NÅLIÄGE		LÄNGD (mm)	
	MØNSTER-nr Ømmel nro			NÄLPOSISJON NEULAN ASEMA		LENGDE PITUUS (mm)			MØNSTER-nr Ømmel nro			NÄLPOSISJON NEULAN ASEMA		LENGDE LENGTE	
	100 stitch model	80 stitch model	60 stitch model	AUTO AUTO AUTO	MANUELL MANUELL MANUAAL INEN	AUTO AUTO AUTO	MANUELL MANUELL MANUAAL INEN		100 stitch model	80 stitch model	60 stitch model	AUTO AUTO AUTO	MANUELL MANUELL MANUAAL INEN	AUTO AUTO AUTO	MANUELL MANUELL MANUAAL INEN
	<b>47</b>	<b>40</b>	—	6.0	3.5, 5, 6	0.5	0.5 - 1.5		<b>62</b>	—	—	3.5	2.0 - 6.0	0.5	0.5, 0.8
	<b>48</b>	<b>41</b>	<b>36</b>	6.0	3.5, 5, 6	0.5	0.5 - 1.5		<b>63</b>	—	—	6.0	3.5, 6.0	0.8	0.8 - 1.5
	<b>49</b>	<b>42</b>	—	6.0	3.5, 5, 6	0.5	0.5 - 1.5		<b>64</b>	<b>53</b>	—	6.0	3.5, 6.0	0.8	0.8 - 1.5
	<b>50</b>	<b>43</b>	<b>37</b>	6.5	3.0 - 6.5	0.5	0.5 - 1.5		<b>65</b>	—	—	6.5	3.5 - 6.5	2.5	1.5 - 2.5
	<b>51</b>	<b>44</b>	<b>38</b>	6.0	3.0 - 6.0	0.5	0.5 - 1.5		<b>66</b>	—	—	6.5	3.5 - 6.5	2.5	1.5 - 2.5
	<b>52</b>	<b>45</b>	<b>39</b>	6.0	3.0 - 6.0	0.5	0.5 - 1.5		<b>67</b>	<b>55</b>	—	5.0	2.0 - 6.5	0.5	0.5
	<b>53</b>	—	—	6.0	3.0 - 6.0	0.5	0.5 - 1.5		<b>68</b>	<b>56</b>	<b>46</b>	6.0	3.5, 6.0	2.0	1.5 - 2.5
	<b>54</b>	<b>54</b>	<b>40</b>	6.0	3.0 - 6.0	0.5	0.5 - 1.5		<b>69</b>	<b>57</b>	<b>47</b>	6.0	3.5 - 6.0	2.5	1.5 - 2.5
	<b>55</b>	<b>46</b>	—	5.0	3.5 - 6.0	0.5	0.5 - 1.5		<b>70</b>	<b>58</b>	<b>48</b>	6.0	3.5, 6.0	1.8	0.8 - 2.5
	<b>56</b>	<b>47</b>	<b>41</b>	6.0	3.0 - 6.0	0.5	0.5 - 3.0		<b>71</b>	<b>59</b>	<b>49</b>	6.0	3.5 - 6.0	1.3	0.8 - 4.0
	<b>57</b>	<b>48</b>	—	6.0	3.0 - 6.0	0.5	0.5 - 3.0		<b>72</b>	<b>60</b>	—	6.0	3.5 - 6.0	1.3	0.8 - 4.0
	<b>58</b>	<b>49</b>	<b>42</b>	6.5	3.5 - 6.5	0.5	0.5 - 2.5		<b>73</b>	<b>61</b>	<b>50</b>	6.0	3.5 - 6.0	1.8	1.0 - 4.0
	<b>59</b>	<b>50</b>	<b>43</b>	6.0	3.5 - 6.0	0.5	0.5 - 1.5		<b>74</b>	—	—	6.0	3.5 - 6.0	1.8	1.0 - 4.0
	<b>60</b>	<b>51</b>	<b>44</b>	6.0	3.0 - 6.0	0.5	0.5 - 1.5		<b>75</b>	<b>62</b>	<b>51</b>	6.0	3.0 - 6.0	2.5	1.0 - 2.5
	<b>61</b>	<b>52</b>	<b>45</b>	6.0	3, 4.5, 6	0.5	0.5 - 1.3		<b>76</b>	<b>63</b>	—	6.0	3.0 - 6.0	2.5	1.0 - 2.5

\*Varied / Variées / Variado / Vaihtelee

SØM / SØM / ØMMEL	MØNSTERNUMMER			NÅLE POSITION		LÆNGDE		SØM / SØM / ØMMEL	MØNSTERNUMMER			NÅLE POSITION		LÆNGDE	
	MØNSTER nr.			NÅLEÅGE		LÅNGD (mm)			MØNSTER nr.			NÅLEÅGE		LÅNGD (mm)	
	MØNSTER-nr			NÅLPOSISJON		LENGDE			MØNSTER-nr			NÅLPOSISJON		LENGDE	
	100 stitch model	80 stitch model	60 stitch model	AUTO AUTO AUTO AUTO	MANUELL MANUELL MANUAAAL INEN	AUTO AUTO AUTO AUTO	MANUELL MANUELL MANUAAAL INEN		100 stitch model	80 stitch model	60 stitch model	AUTO AUTO AUTO AUTO	MANUELL MANUELL MANUAAAL INEN	AUTO AUTO AUTO AUTO	MANUELL MANUELL MANUAAAL INEN
	77	64	—	4.5	3, 4.5, 6	2.5	1.5 - 2.5		89	72	—	5.0	2.0 - 6.0	1.5	0.5 - 2.0
	78	—	—	4.5	3, 4.5, 6	2.5	1.5 - 2.5		90	73	55	3.0	2.0 - 4.5	—	—
	79	65	52	4.5	3, 4.5, 6	2.5	1.5 - 2.5		91	—	—	6.0	6.0	0.5	0.5, 0.8
	80	—	—	4.5	3, 4.5, 6	2.5	1.5 - 2.5		92	—	—	—	—	—	—
	81	66	53	5.0	3.5 - 6.0	2.5	1.5 - 2.5		93	—	—	6.0	6.0	0.5	0.5, 0.8
	82	67	—	5.0	3.5 - 6.0	2.5	1.5 - 2.5		94	74	56	5.5	5.5	0.5	0.5, 0.8
	83	68	—	5.0	3.0 - 6.5	2.5	1.5 - 2.5		95	75	57	3.5	3.5	0.5	0.5, 0.8
	84	—	—	5.0	3.0 - 6.5	2.5	1.5 - 2.5		96	76	58	5.5	5.5	0.5	0.5, 0.8
	85	69	54	5.0	3.0 - 6.0	2.0	1.0 - 2.5		97	77	59	3.5	3.5	0.5	0.5, 0.8
	86	67	—	5.0	3.5 - 6.5	2.5	1.5 - 2.5		98	78	—	5.5	5.5	0.5	0.5, 0.8
	87	—	—	4.5	3, 4.5, 6	2.5	1.5 - 2.5		99	79	—	3.5	3.5	0.5	0.5, 0.8
	88	71	—	5.0	3.0 - 6.0	2.5	1.5 - 2.5								

# REFERENCETABEL OVER MØNSTERNUMRE

## REFERANSEVEILEDNING FOR MØNSTERNUMMER

### REFERENSGUIDE FÖR MÖNSTERNUMMER

#### OMMELNUMEROTAULUKKO

Model med 60 sømme  
 60-stingmodell  
 60-stygnsmodell  
 60 ompeleen malli

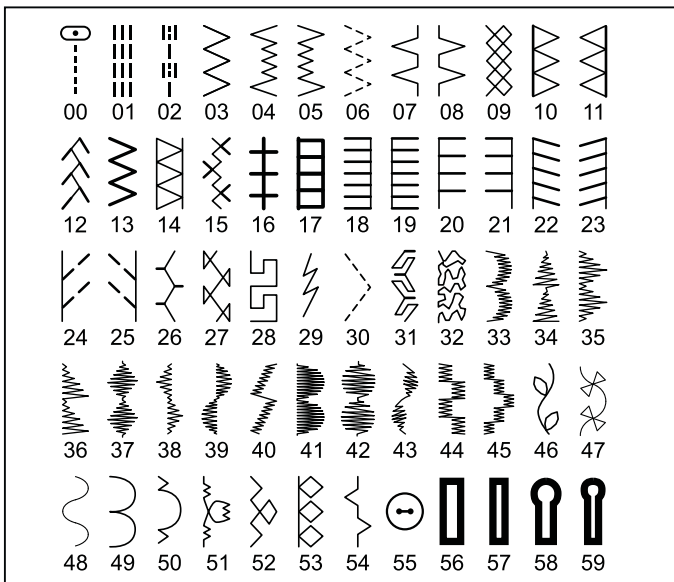

Model med 80 sømme  
 80-stingmodell  
 80-stygnsmodell  
 80 ompeleen malli

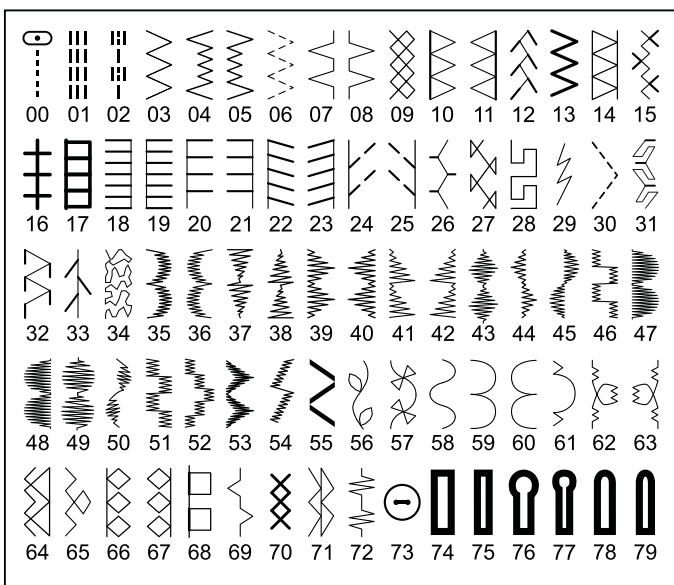

Model med 100 sømme  
 100-stingmodell  
 100-stygnsmøll  
 100 ompeleen malli

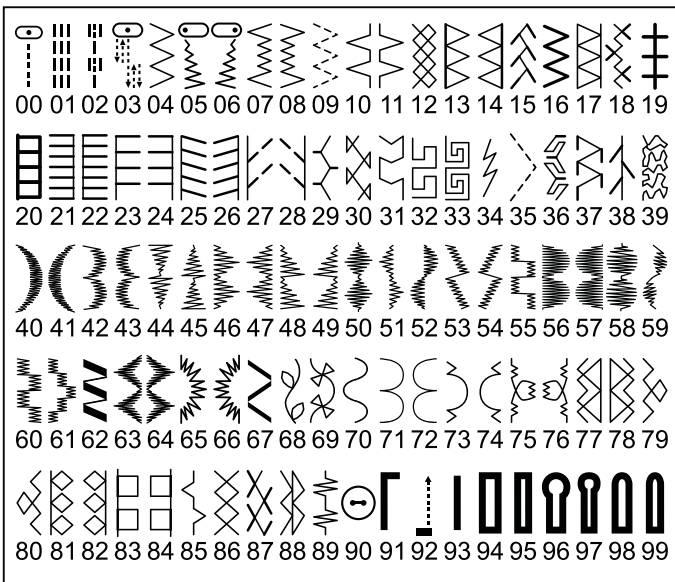

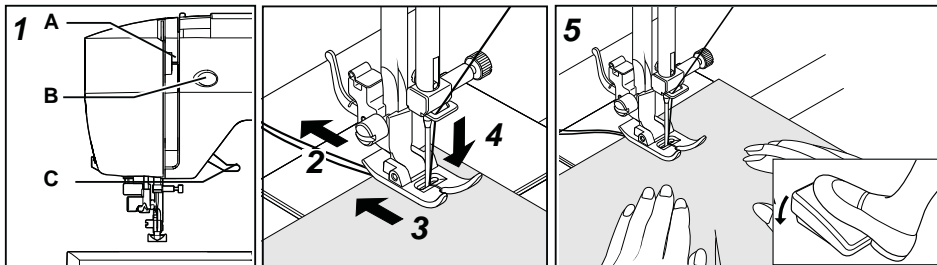

## LIGEUDSYNING

Ligeudsyning (stikkeesting) er den måske mest anvendte søm af alle. Lær at benytte den ved at følge nedenstående trin.

**BEMÆRK:** Alt efter vægten af stoffet kan det være ønskeligt at finjustere spændingen.

### 1. INDSTILLINGER

:Trykfod - standard zigzag trykfod  
:Trådspænding- 5

- A. Spænding
- B. Tilbagesyningstaste
- C. Trykfodsløfter

2. Træk begge trådender ca. 15cm bagud under trykfoden.
3. Placer stoffet under trykfoden og sænk trykfoden.
4. Drej håndhjulet mod dig selv indtil nålen rammer stoffet.
5. Begynd at sy. Før stoffet med blid hånd. Stop med at sy når kanten af stoffet nås.

**BEMÆRK:** Stingpladen har markeringer i både centimeter og tommer som en hjælp til at styre stoffet.

6. Drej først håndhjulet mod dig selv, indtil nålen er i højeste position, hævet trykfoden, træk materialet bagud og skær tråden med trådafskæren enten placeret til venstre på lampedækslet som vist.

**BEMÆRK:** For at undgå at sømmen går op, hæft da sømmen ved at sy et par sting baglæns i begyndelsen og slutningen af sømmen.

## RAKSÖM

Raksöm är den mest använda sömmen. Följande bilder visar hur man går tillväga för att sy den.

**OBS! Beroende på materialets kvalitet, kan ibland spänningen behövas ändras lite grann.**

### 1. INSTÄLLNINGAR

Pressarfot: Standardfot  
Trådspänning:- 5

- A. Trådspänningsratt
- B. Backknapp
- C. Pressarfotsspak

2. Lägg trådarna, ca 15 cm långa, bakåt under pressarfoten.
3. Placera arbetet under pressarfoten och sänk den.
4. Vrid handhjulet motsols (framåt) så att nålen går ner i tyget.
5. Starta maskinen genom att trampa på pedalen. Styr arbetet lätt med båda händerna. När sömmen är klar, stanna maskinen.

**OBS! På stygnplåten finns breddmarkeringar, som man styr utmed för att få en jämbred stygnmån.**

6. Vrid handhjulet motsols om nålen inte är i sitt högsta läge, för att få upp den, höj pressarfoten och drag bort arbetet snett bakåt. Skär av trådarna bakifrån med trådkniven, som sitter nere på maskinens vänstra sida.

**OBS! För att undvika att sömmen repar upp sig, börjar och slutar man med att backa några stygn.**

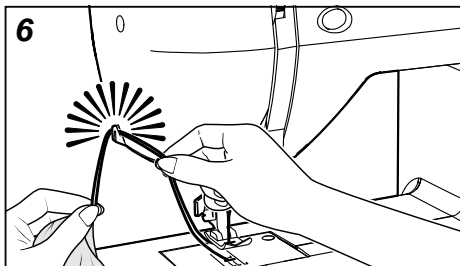

○ 100 stitch model : 00  
 ○ 80 stitch model : 00  
 ○ 60 stitch model : 00

## RETTSØM

Rettsøm er den mest brukte sømmen for de fleste sømoppgaver. La oss lære hvordan vi syr ved å følge nedenstående punkter.

**MERK: Avhengig av stofftykkelsen, kan det være nødvendig å foreta en liten "fin-justering."**

### 1. INNSTILLINGER

: Fot -normalfot  
 : Trådspenning - 5

- A. Trådspennings-ratt
- B. Returtast
- C. Trykkfotløfter

2. Legg begge trådene under foten og bakover ca 6" (15cm).
3. Legg stoffet under foten og senk trykkfot- løfteren.
4. Drei håndhjulet mot deg til nålen går ned i stoffet.
5. Start maskinen. Før stoffet forsiktig med hendene. Når du når kanten på stoffet, stopp symaskinen.

**MERK: Stingplaten har både cm og inch markeringer som hjelper deg å føre stoffet mens du syr.**

6. Begynn med å dreie håndhjulet mot deg til nålen er i sin høyeste posisjon, hev så foten, trekk stoffet bakover og kutt av overflødig tråd med trådkutteren som sitter nede på sidedekselet som vist.

**MERK: For å feste sømmen og unngå frynsing, trykk på returtasten og sy noen sting i begynnelsen og slutten av sømmen.**

## SUORAOMMEL

Suoraommel on eniten käytetty ommel. Kuvista näet, miten ompelet suoraompeleella.

**HUOM! Joitakin materiaaleja varten saatat joskus joutua säätämään langankireyttä jonkin verran.**

### 1. ASETUKSET

Paininjalka: Perusjalka  
 Langankireys: 5

- A. Langankireyden säädin
- B. Taaksesyöttö
- C. Paininjalan nostin

2. Vie noin 15 cm kumpaakin lankaa paininjalan alta taakse.
3. Aseta työ paininjalan alle ja laske jalka.
4. Käännä käsipyörää myötäpäivään niin, että neula menee kankaaseen.
5. Käynnistä kone painamalla jalkasäädintä. Ohjaa kangasta molemmin käsin. Kun ommel on valmis, pysäytä kone.

**HUOM! Pistolevyssä on viivat, joita pitkin voit ohjata kangasta, jolloin saumanvaroista tulee aina saman levyiset.**

6. Käännä käsipyörää myötäpäivään, jos neula ei ole yläasennossa, jolloin se nousee, nosta paininjalka ja vedä työ takakautta pois paininjalan alta. Katkaise langat takakautta lankaveitseen, joka sijaitsee koneen vasemmassa reunassa.

**HUOM! Jotta sauma ei lähtisi purkautumaan, kannattaa alkuun ja loppuun ommella muutama päättelytikki taaksepäin.**

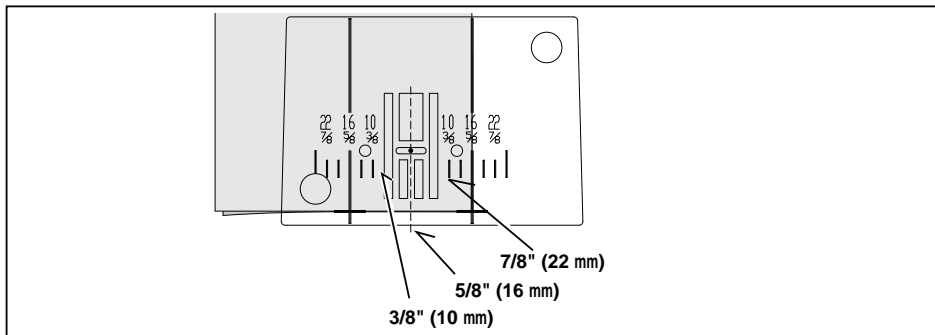

## TIPS FOR AT SØMMENE BLIVER LIGE

For at styre en søm, anvend en af de nummererede hjælpelinjer på nålepladen. Cifrerne viser afstanden fra nålens midterposition.

Hjælpelinjen på stingpladen viser 6 mm (1/4") sømme som anvendes til at quilte og til smalle sømme som for eksempel i dukke og babytøj.

## SY RAKT

För att lättare sy raka sömmar, följer man de breddmarkerade linjerna på stygnplåten. Breddangivelsen visar avståndet mellan nålen i mittläge och linjen.

Linjen på griparluckan är placerad 1/4" (6mm) från nålen och kan användas vid ihopsömnad av quiltdelar vid lapptechnik och vid sömnad på smala sömsmåner, typ baby- och dockkläder.

## HOLDE SØMMENE RETTE

For å få en rett søm, kan du bruke en av de nummererte målerne på stingplaten. Tallene angir avstanden fra nålen i midtposisjon.

Målene på spolens dekkplate er 6 mm sømfører som brukes når du syr sammen stoffbiter i forbindelse med quilting og også for smalere sømmer, som de som brukes i dukkeklær og babytøy.

## OMPELE SUORAAN

Ommel menee varmemmin suoraan, kun seuraat pistolevyssä olevia leveysmerkintöjä. Leveys tarkoittaa keskiasemassa olevan neulan etäisyyttä viivasta.

Sukkulun luukkuun on merkitty viiva 1/4" eli 6 mm:n päähän neulasta, ja se on hyvä tilkkutöissä ja muussa ompelussa, jossa tarvitaan kapeaa saumanvaraa, esim. vauvan- tai nukenvaatteet.



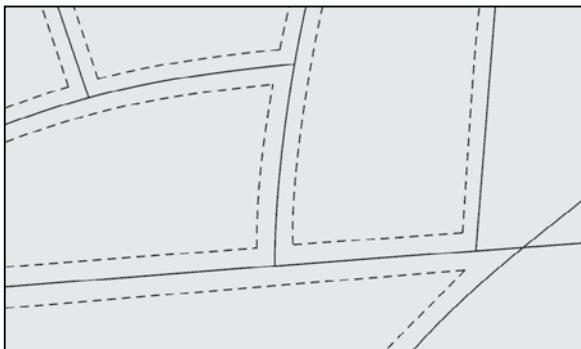

||| 100 stitch model : 02  
 | 80 stitch model : 02  
 ||| 60 stitch model : 02  
 |

## QUILTESØM MED HÅNDSYET EFFEKT

Denne søm er designet til at ligne håndsyede sømme og kan bruges som pyntesøm og til quilting.

1. Tråd spolen med den ønskede pyntesømsfarve. Når du begynder at sy, trækker maskinen denne tråd op til toppen.
2. Tråd din maskine med usynlig eller tynd tråd i den farve, der passer til dit stof. Denne tråd skal ikke kunne ses.
3. Øg trådspændingen en lille smule ad gangen, indtil du opnår det ønskede udseende.

**BEMÆRK: For at opnå et mere dramatisk udseende kan du eksperimentere med forskellige trådspændinger og stinglængdekombinationer**

## ISYNING Af LYNLÅS OG SNØRER

Brug lynlåsfoden som tillader at du syr til højre eller venstre for lynlåsen eller tæt på snøren.

## QUILTESTING MED HÅNDSYDD UTSEENDE

Dette stinget er designet for å se håndsydd ut, for oversømmer og vattering (quilting).

1. Træ undertrådspolen med ønsket overtrådfarve. Når du syr, vil maskinen trekke denne tråden til oversiden.
2. Træ maskinen med usynlig eller lett tråd i en farve som passer med stoffet ditt. Denne tråden bør ikke vises.
3. Øg trådspændingen en lille smule ad gangen, indtil du opnår det ønskede udseende.

**MERK For et dramatisk utseende, eksperimenter med forskjellige trådstamminger og stinglengder**

## SY I BLIXTLÅS OCH SY PASSPOALER

Genom att använda blixtlåsfoten kan du sy nära blixtlåständerna på båda sidorna eller sy nära passpoalen.

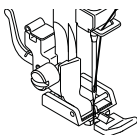

Nålen til venstre for foden  
Nålen till vänster om foten  
Nålen til venstre for foten  
Neula paininjalan vasemmalla puolella

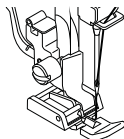

Nålen til højre for foden  
Nålen till höger om foten  
Nålen til høyre for foten  
Neula paininjalan oikealla puolella

## SÖM MED HANDSYTT UTSEENDE

Denna söm har ett handsytt utseende och används för dekorativ sömnad och quiltning.

1. Trä i en tråd med önskad färg för den dekorativa sömmen. När du syr drar maskinen denna tråd till överdelen.
2. Trä maskinen med en osynlig eller mycket tunn tråd i en färg som matchar ditt tyg. Denna tråd ska inte synas.
3. Öka trådspänningen lite i taget tills du uppnår önskat utseende på sömmen.

**Obs! För att få ett häftigare resultat kan du experimentera med trådspänningar och stygnlängder i olika kombinationer.**

## SETT I GLIDELÅS OG SNORER

Bruk glidelås-foten til å sy til høyre eller venstre av glidelåsen eller tett inntil en snor.

## KÄSIN OMMELLUN NÄKÖINEN TILKKUOMMEL

Tämä ommel muistuttaa käsin tehtyä tilkkutyötikkausta.

1. Pujota alalangaksi haluamasi tikkauksen värinen lanka. Ommellessasi kone vetää tämän langan työn oikealle puolelle.
2. Pujota ylälångaksi läpinäkyvä lanka tai kankaan värinen hyvin ohut lanka. Tämän langan ei tule näkyä työn päällä.
3. Lisää langankireyttä vähän kerrallaan, kunnes ommel on halutun kaltainen.

**HUOM: Kokeile eri langankireyksien ja tikin pituuksien yhdistelmiä.**

## VETOKETJUN JA TEREIDEN OMPELU

Vetoketjunalalla pääset ompelemaan aivan ketjun hammastuksen vierestä tai tereen läheltä.

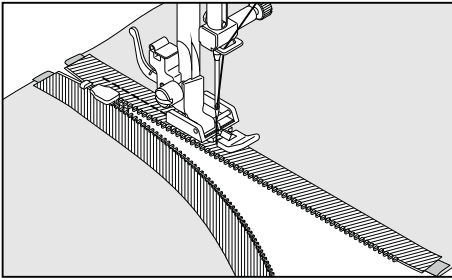

### ISYNING AF LYNLÅS

For syning langs højre side fastgøres lynlåsfodens venstre side i trykfodsholderen, så nålen går gennem åbningen på fodens venstre side.

For syning langs venstre side fastgøres lynlåsfodens højre side i trykfodsholderen.

### SNORES YNING

Brug enten snorekant købt i butik eller fremstillet eget ved at dække en snor med kantebånd. Ri snorekanten mellem de to lag enten i hånden eller ved hjælp af maskinen. Påsæt lynlåsfoden så nålen rammer den venstre åbning i foden. Sy mens lynlåsfoden føres langs snoren.

**Hjælpefuldt tip: Juster nålepositionen en anelse for at sy tættere på snoren med stingbreddekontrollen.**

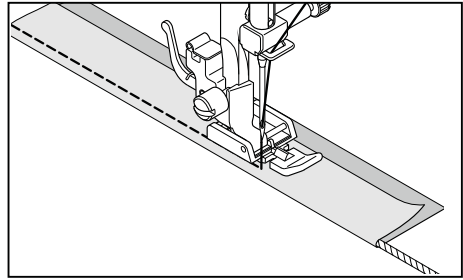

### SY I BLIXTLÅS

För att sy fast blixtblåset på höger sida, placeras pressarfotshållaren till vänster på foten, så att nålen går ner till vänster om foten.

För att sy fast vänster sida placeras hållaren på fotens högra sida.

### PASSPOALER (KJEDER)

Sy själv passpoaler genom att vika en snedremsa runt en snodd och sy ihop. Träckla sedan fast passpoalen mellan tygdelarna, så att alla ligger kant i kant. Sätt fast pressarfoten så att hållaren och nålen hamnar till höger. Sy och låt pressarfoten löpa utefter passpoalen.

**TIPS! Små justeringar av nålläget för att kunna sy närmare passpoalen, kan göras med stygnbreddsknappen.**

### Å SETTE INN GLIDELÅS

For å sy på høyresiden, fest venstre side av glidelås-foten slik at nålen går gjennom åpningen på venstre side av foten. For å sy ned på venstresiden, fest høyre siden av glidelås-foten slik, at nålen går gjennom åpningen på høyre side av foten.

### Å SETTE INN SNOR

For å bruke som snorkant på møbelputer, dekk snoren med et skrabånd og fest det til hoved-stoffet. Fest høyre side av glidelåsfot til fotholderen slik at nålen går gjennom åpningen på høyre side av foten.

**Tips: En liten justering av nålposisjonen gjør det mulig å sy tettere inntil snoren.**

### VETOKETJUN OMPELEMINEN

Ompele vetoketjun oikea puoli näin: sijoita jalan vasen puoli paininjalan pitimeen niin, että neula jää jalan vasemmalle puolelle.

Vasenta puolta varten jalan oikea puoli kiinnitetään pitimeen.

### TEREET

Tee terenauha itse kietomalla kapea kangaskaitale nyöriin ympärille ja ompelemalla kaitale kiinni. Harsi sitten terenauha kankaiden väliin niin, että kaikkien risareunat ovat kohdakkain. Kiinnitä paininjalka niin, että se ja neula ovat oikealla. Ompele niin, että paininjalka kulkee tereen nyöriin vieressä.

**VINKKI! Ommelleveyden painikkeella voit siirtää neulaa jonkin verran niin, että ommel osuu lähemmäs nyöriä.**

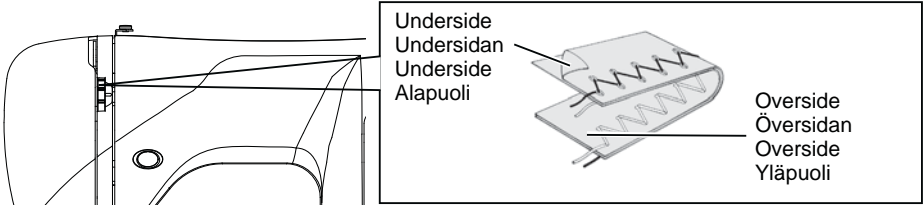

- ~ 100 stitch model : 03
- ~ 80 stitch model : 03
- ~ 60 stitch model : 03

## ZIGZAGSØM

### INDSTILLINGER

- :Trykfod - standard zigzag trykfod
- :Trådspænding - 5

Alt efter tråd, materiale, søm og syhastighed kan overtråden måske synes på undersiden, men undertråden skal ikke kunne ses på oversiden.

Hvis undertråden synes på oversiden eller du oplever en sammentrækning, reducer da overtrådsspændingen en anelse.

## SICKSACKSÖM

### INSTÄLLNINGAR

- Pressarfot: Standardfot
- Trådspänningsratt: - 5

Övertråden kan synas på undersidan beroende på materialets tjocklek, men undertråden får aldrig synas på översidan (rätsidan).

Om undertråden syns och materialet rynkas, minskad spänningen på övertråden.

## SIKKSACK SØM

### INNSTILLINGER

- : Fot -normalfot
- : Trådspanning- 5

Overtråden kan bli synlig på baksiden av stoffet avhengig av tråden, stoffet, sømvalg og søm-hastighet, men undertråden må aldri synes på oversiden.

Hvis undertråden kommer opp på oversiden eller du merker rynking, reduser trådspanningen litt.

## SIKSAKOMMEL

### ASETUKSET

- Paininjalka: Perusjalka
- Langankireyden säädin:5

Ylälanka voi näkyä joskus näkyä hiukan työn nurjalla puolella riippuen langasta, kankaasta, tikkityypistä tai ompelunopeudesta, mutta alalanka ei saa koskaan näkyä työn oikealla puolella.

Jos alalanka tulee näkyviin työn oikealle puolelle, alenna langankireyttä jonkin verran kääntämällä säädintä.

	mm	0	0.5	1.0	1.5	2.0	2.5	3.0	3.5	4.0	4.5	5.0	5.5	6.0
STINGLÆNGDE	0													
STYGNLÆNGD	0.3													
STINGLÆNGDE	0.5													
STYGNLÆNGD	0.8													
STINGLÆNGDE	1.0													
TIKIN PITUUS	1.3													
	1.5													
	1.8													
	2.0													
	2.5													
	3.0													

### JUSTERING AF STINGLÆNGDE OG – BREDD

Den mørkegrå firkant viser standardindstillingen når sømmen vælges. Ved zigzag er stinglængden 2 mm og stingbredden 5 mm.

De lysegrå firkanter viser alle de muligheder der er for manuelle indstillinger.

**Bemærk: Værdierne vist i tabellen er faktiske sylængde og –bredde og svarer ikke til skalaen og nummermarkeringen på symaskinen.**

### ÄNDRA STYGBREDD OCH STYGNLÄNGD

visar värdet som sömmen automatiskt ställs in på. Stygnlängden är 2 mm och bredden är ca 5 mm.

visar de värden som är valbara vid manuell inställning.

**OBS! De värden som visas på tabellen överensstämmer inte med maskinens referenssiffror.**

### JUSTERING AV STINGBREDDE OG - LENGDE

Mørk grå boks indikerer auto/normal-verdier som stilles automatisk når sømmen velges. For sikker søm er stinglængden 2 mm og stingbredden er 5 mm.

Lys grå boks indikerer alle de valgmulighederne du har til å stille inn bredden og lengden manuelt.

**MERK: Verdiene som vises i oversikten er faktiske sømlængder og bredder og er ikke i overensstemmelse med markeringene på symaskinen.**

### OMMELLEVEYDEN JA TIKIN PITUUDEN MUUTTAMINEN

näyttää arvon, jolle ompeleen langankireys säädetään automaattisesti. Tikin pituus on 2 mm ja ommelleveys on n. 5 mm.

näyttää arvot, joita voi säätää manuaalisesti.

**HUOM! Taulukossa näkyvät arvot eivät vastaa koneen suosituksia.**

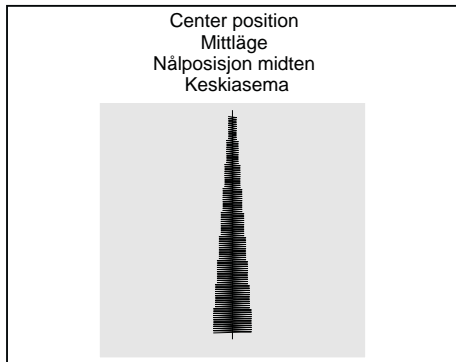
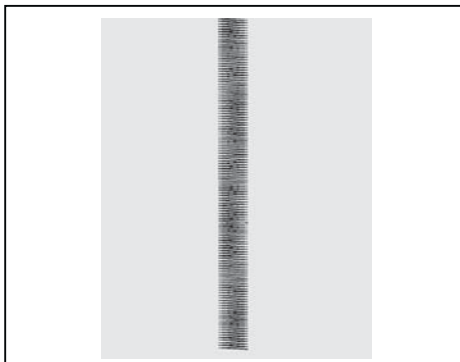

## SATINSØM

Dette er en tæt, smuk søm, der anvendes til applikering, trenser etc. Formindsk overtrådsspændingen en anelse ved satinsømme og juster manuelt stinglængden mellem 0,5 og 2,0 for satinsømme. Brug et underlag af stabilisering eller vlies til tynde stoffer for at undgå rynkning.

**BEMÆRK:**  
Når der sys en tæt satinsøm, BØR satin / applikationsfoden benyttes.

## PLACERING AF SØMMEN

Sømmens stingbredde øges fra midten af som vist.

## PLATTSØM

Det är en mycket tät söm, som används vid applikation, träsar, mm. Minska lite på övertrådsspänningen och ställ in stygnlängden mellan 0,5 och 2.0. Lägg ett förstärkningsmaterial under, om tyget är tunt, så att det inte drar ihop sig.

**OBS!** När man syr täta sömmar, som plattsöm, MÅSTE dekorsömsfoten användas.

## PLACERING AV SØMMEN

Med nålen i mittläge ökas stygnbredden enligt bilden.

## PLATTSØM

Dette er tette sting i en ønsket bredde egnet for applikasjon, forsterkninger o.l. Løsne overtrådspenningen litt og juster manuelt stinglengden til mellom 0.5 og 2.0 for plattsøm. Bruk bakstykke med stabilisator eller innleggsstoff for svært tynne stoffer for å unngå ryking.

**MERK:** Når du syr et tett plattsøm, MÅ du bruke plattsøm-foten.

## LAAKAOMMEL

Tämä on hyvin tiheä ommel, jota käytetään applikoinnissa, vahvikeompeleissa ym. Vähennä ylälangan kireyttä jonkin verran ja aseta ommelleveydeksi 0.5–2.0. Pane ohuen kankaan alle aina tukikangas, jotta työ ei vedä ryppyyn.

**HUOM!** Kun ompelet tiheitä ompeleita, kuten laakaommelta, käytä AINA koristeommeljaljaa.

## PLASSERING AV SØMMER

Stingbredden øker fra midterste nålposisjon som vist.

## OMPELEEN SJOITTAMINEN

Neulan ollessa keskellä ommelleveys lisääntyy kuvan mukaisesti.

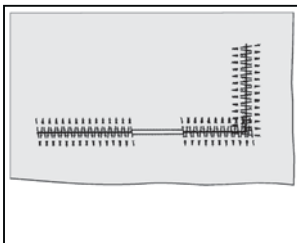
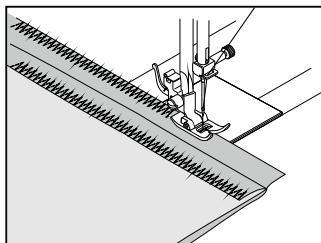

- ~> 100 stitch model : 06
- ~> 80 stitch model : 06
- ~> 60 stitch model : 06

## 3-STINGS ZIG-ZAG

### INDSTILLINGER

- :Trykfod - standard zigzag trykfod
- :Trådspænding - 5

Dette er stærk søm, for som navnet antyder, sys 3 korte sting, hvor en normal zig-zag kun syr et.

Den er meget velegnet til overkastning i alle typer materialer.

Den er også ideel til lapping, sammensyning, patch-work og påsyning af elastik.

**BEMÆRK: Reparation af en flænge som vist på illustrationen kræver manuel justering af stinglængden.**

## TRESTEGSSICKSACK

### INSTÄLLNINGAR

- Pressarfot: Standardfot
- Trådspänning: 5

Detta är en bra söm för överkastning av tunna och glesa material, eftersom den inte drar ihop materialet som en vanlig sicksack kan göra.

Den kan naturligtvis användas till alla typer av material.

Den är också bra till lagning och lapping, sy fast resår, band, mm.

**OBS! Vid lagning eller vid överkastning som visas på bilden, bör stygnlängden justeras.**

## FLERSTINGS SIKKSAKK

### INNSTILLINGER

- : Fot -normalfot
- : Trådspenning - 5

Dette er en sterk søm, fordi den som navnet sier, lager tre korte sting hvor vanlig sikkasakk bare lager ett.

Det anbefales derfor å bruke denne til overkastning av alle stofftyper.

Den er også ideell for tråking, reparasjon av rifter, lapping, søm på håndkler, lappeteknikk og isying av strikk.

**BEMÆRK: Reparation af en flænge som vist på illustrationen kræver manuel justering af stinglængden.**

## KOLMIASKELSIKSAK

### ASETUKSET

- Paininjalka: perusjalka
- Langankireyden säädin: 5

Tämä on hyvä ommel ohuiden ja liukkaiden materiaalien huolitteluun, koska silloin kangas ei vedä ryppyyn, kuten voi käydä ommeltaessa tavallisella siksakilla.

Tällä ompeleella voi tietenkin ommella kaikenlaisia materiaaleja.

Se sopii myös paikkaamiseen sekä resorien ja nauhojen ym. kiinnittämiseen.

**HUOM: Kuvassa näkyvää huolittelua varten tikin pituutta pitää säätää.**

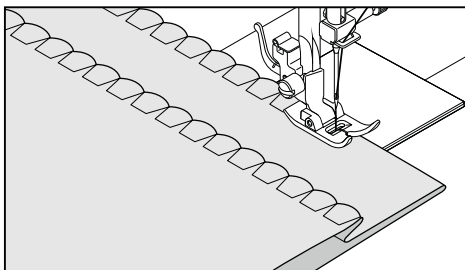

\ 100 stitch model : 08  
 / 80 stitch model : 08  
 / 60 stitch model : 08

## MUSLINGEKANTSØM

### INDSTILLINGER

: Trykfod - standard zigzag trykfod  
 : Trådspænding - 5

Fold kanten og pres. Sy fra retsiden, så zigzagen rammer lige udenfor den foldede kant og derved trækker stoffet ind og giver en muslingekantet søm. Klip overskydende stof af tæt ved sømme.

#### Hjælpefuldt tip:

For et behageligt udseende af sømmen kan eksperimenteres med forskellig længde, bredde og spændingsindstillinger.

## SNÄCKSÖM

### INSTÄLLNINGAR

Pressarfot: Standardfot  
 Trådspänningsratt: 5

Vik in fällen / kanten och pressa den. Sy från rätsidan och styr så att sicksackstygnen tar precis runt kanten. Fällen kan sedan renklippas.

#### TIPS!

Variera stygnlängd /bredd och trådspänning för att få fram olika typer av söm.

## TUNGESØM

### INNSTILLINGER

: Fot - normalfot  
 : Trådspenning - 5

Legg sårkanten under og press. Plasser stoffet med retten opp slik at siksakk-sømmen så vidt syr over den brette kanten, slik trekker sømme inn stoffet og former en tungekant. Klipp vekk overflødig stoff tett inntil sømlinjen.

#### Tips:

For et godt resultat, eksperimenter med forskjellig bredde, lengde og trådspenning.

## SIMPUKKAOMMEL

### ASETUKSET

Paininjalka: Perusjalka  
 Langankireyden säädin: 5

Käännä kankaaseen taite ja silitä se. Ompele työn oikealta puolelta niin, että siksakommel osuu täsmälleen kankaan reunaan. Taitoksen voi sitten siistiä saksilla.

#### VINKKI!

Saat erinäköisiä ompeleita vaihtelemalla tikin pituutta/ ommelleveyttä ja langankireyttä.



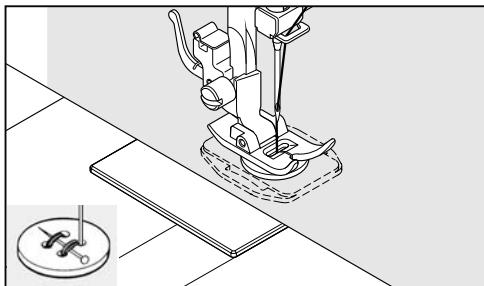

- 100 stitch model : 90  
 80 stitch model : 73  
 60 stitch model : 55

## PÅSYNING AF KNAP

### INDSTILLINGER

- : Trykfod - standard zigzag trykfod
- : Stoppeplade

Placer arbejdet og knappen under trykfoden. Sænk trykfoden. Drej håndhjulet for at tjekke at nålen rammer ned i begge huller. Juster eventuelt stingbredden hvis det er nødvendigt. Sy ca. 10 sting.

Hvis knappen behøver hals, læg da en nål oven på knappen og sy over den.

**Hjælpefuldt tip: For at sikre trådenderne, træk da begge tråde om på bagsiden af stoffet og bind dem.**

## SY I EN KNAPP

### INSTÄLLNINGAR

- : Pressarfot: Standardfot
- : Stopningsplatta

Placera arbete och knapp under pressarfoten. Sänk pressarfoten. Vrid handhjulet ett varv för att kontrollera att nålen går ner i hålen. Justera bredden om det behövs. Sy sakta ca 10 stygn.

Om det skall vara hals på knappen, lägg en knappnål mellan hålen som bilden visar.

**TIPS! För att fästa trådarna, drar man ner dem på baksidan, knyter ihop dem och fäster in dem mellan tyglagren.**

## ISYING AV KNAPP

### INNSTILLINGER

- : Fot - normalfot
- : Stoppeplate

Plasser stoff og knapp under foten. Senk foten. Drei på håndhjulet for å se til at nålen treffer både venstre og høyre hull i knappen. Juster bredden hvis nødvendig. Sy 10 sting.

Hvis det er nødvendig med stilk, plasser en stoppenål oppå knappen og sy over den.

**Tips: For å feste tråden, trekk begge trådender til baksiden av stoffet og knyt dem sammen.**

## NAPIN OMPELU

### ASETUKSET

- : Paininjalka: Perusjalka
- : Pistolevyn peitelevy

Pane työ ja nappi paininjalan alle. Laske paininjalka. Käännä käsipyörää yksi kierros ja tarkista, että neula osuu napin reikään. Säädä tarvittaessa ommelleveyttä. Ompele hitaasti noin 10 tikkiä.

Jos haluat nappiin kaulan, aseta nuppineula reiän väliin kuvan mukaisesti.

**VINKKI! Päättele langat: vedä ne työn nurjalle puolelle, solmi ja pujota kangaskerrosten väliin.**

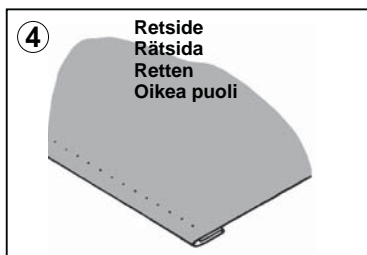
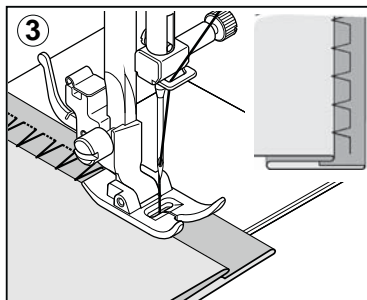
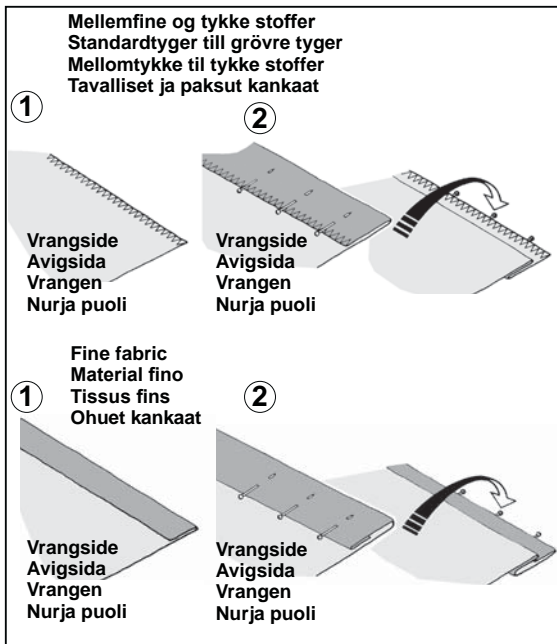



100 stitch model : 04, 05, 07  
 80 stitch model : 04, 05, 07  
 60 stitch model : 04, 05, 07

## BLINDSTING

Blindsting bruges fortrinsvis til oplægning af gardinger, bukser, kjoler og lignende.

### INDSTILLINGER

:Trykfod - blindstingsfod  
 :Trådspænding - 5



-  - Almindelige blindsting til alm. materialer
-  - Elastisk blindsting til bløde, strækbare stoffer

## DOLD FÅLLSÖM

Dold fållsöm används till fållar i mjuka, strukturerade material, som kan dölja sömmen.

### INSTÄLLNINGAR

Pressarfot: Blindsömsfot  
 Trådspänning: 5



-  - Fållsöm för oelastiska material
-  - Elastisk fållsöm för töjbara material

## BLINDSÖM

Blindsöm brukes hovedsaklig til å legge opp gardiner, bukser, skjørt etc.

### INNSTILLINGER

: Fot - blindsøm-fot  
 : Trådspenning - 5



-  - Vanlig blindsøm for normalt faste stoffer
-  - Elastisk blindsøm for myke, elastiske stoffer

## PIILO-OMMEL

Piilo-ompeleella tehdään päärmeitä pehmeisiin kankaisiin, joiden rakenteen sisään tikit uppoavat.

### ASETUKSET

Paininjalka: Piilo-ommeljalka  
 Langankireys: 5

-  - Piilo-ommel kudotuille kankaille
-  - Piilo-ommel joustaville kankaille

1. Gør kanten klar først, enten ved at folde den (tynde materialer) eller luk kanten med en overlock ved mellemfine og tykke stoffer. Ombuk sømmen det ønskede stykke og pres den på plads.
2. Fold nu stoffet, som vist med vrangsidens op.
3. Læg materialet under trykfoden. Drej håndhjulet mod dig indtil nålen er svinget fuldt ud til venstre. Nålen skal kun lige ramme i folden.

**BEMÆRK: Ved en smallere eller bredere blind søm, juster da først længde og bredde kontrollen som ønsket. Juster derefter guiden på trykfoden.**

Sy langsomt mens materialet styres langs kanten af guiden.

4. Denne metode er næsten usynlig på forsiden.

**BEMÆRK: Det kræver lidt øvelse at sy blindsting. Sy altid en prøve først.**

1. Klargjør først sårkanten. Dette gør du ved å lage en brett på tynne stoffer eller kast over mellomtykke og tykke stoffer. Brett så falden der du vil ha den, press og fest med knappenåler.
2. Brett nå stoffet som vist, med vrangen opp.
3. Plasser stoffet under foten. Drei på håndhjulet mot deg til nålen svinger helt ut til venstre. Den skal bare gå inn i falden.

**MERK: For smalere eller bredere blind søm, juster først lengde- og bredde-velger manuelt, til ønsket lengde og bredde. Juster så linjalens på foten.**

Sy sakte, mens du fører stoffet forsiktig langs med linjalens kant.

4. Når du er ferdig, er sømmen nesten usynlig på rettsiden av stoffet.

**MERK: Å sy blind søm krever trening. Sy alltid en prøve først.**

1. Avsluta fällkanten genom att på tunna material vika in den en bit och sicksacka på vanliga.
2. Vik upp och pressa fällens och vik sedan tillbaka fällvikningen, se bilden.
3. Placera arbetet under pressarfoten A med fällens mot stygnplåten och vikningen mot fotens styrskena. Se till att nålen bara tar i den yttersta delen av vikningen.

**OBS! Vid smalare eller bredare fäll ställs först bredd och längd in på maskinen, sedan görs justeringen med skruven på foten.**

Sy sakta och styr vikningen mot skenan.

4. När sömmen är färdigsydd och fällens nervikt, skall stygnen nästan inte synas.

**OBS! Det krävs lite övning, för att få fällens dold – öva på en provbit först.**

1. Huolittele ohuen kankaan reuna kääntämällä sitä hiukan ja ompelemalla siksakkia tavalliseen tapaan.
2. Taita ja silitä käänte ja taita sen jälkeen toinen kerta kuvan mukaisesti.
3. Pane työ paininjalan A alle niin, että päärme on pistolevyä kohti ja taitos paininjalan ohjainlevyn kohdalla. Neulan kuuluu tarttua vain muutamaan kuituun taitoksen reunassa. Säädä ohjainlevyn sijaintia ruuvilla B.

**HUOM! Kapeampia tai leveämpiä päärmeitä varten säädetään ensin leveys ja pituus koneessa ja sitten tehdään hienosäätö paininjalan ruuvien avulla.**

Ompele hitaasti ja ohjaa taitosta ohjainlevyä pitkin.

4. Kun ommel on valmis ja taitos käännetty takaisin, pistot eivät näy työn oikealla puolella juuri lainkaan.

**HUOM! Piilo-ompeleen tekeminen vaatii hiukan harjoitusta – kokeile sitä ensin tilkulle.**

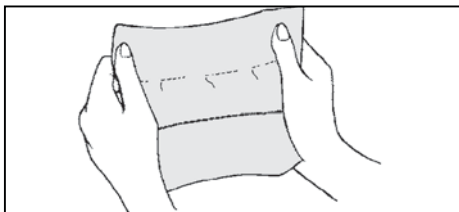

||| 100 stitch model : 01  
||| 80 stitch model : 01  
||| 60 stitch model : 01

## STRÆKSØMME

### INDSTILLINGER

: Trykfod - zig-zag eller applikationsfod  
: Trådspænding - 5

Stræksømme anvendes på strik og strækbare stoffer, men kan også anvendes på almindeligt vævede materialer.

### FORSTÆRKET LIGESØM

Forstærket ligesøm, er meget stærkere end en almindelig søm, da der sys frem, tilbage og frem.

Den er specielt velegnet til forstærkning af sømmene på sportstøj, strækbare og ikke strækbare stoffer, og til sømme, der er udsat for stor belastning.

Kan også bruges til pyntesøm på oplægning, kraver og manchetter, det giver tøjet et professionelt udseende.

## ELASTISKE SØMMER

### INNSTILLINGER

: Fot - normal eller plattsøm-fot  
: Trådspenning - 5

Elastiske sømmer bruges hovedsagelig på strikkede eller elastiske stoffer, men kan også bruges på vanlige vævede stoffer.

### TRE STING FORSTERKET RETTSØM

Tre sting forsterket rettsøm er mye sterkere enn vanlig rettsøm fordi trådene bindes tre ganger - forover, bakover og forover igjen.

Den er spesielt fin til forsterkning av sømmer på treningsklær både i elastiske og ikke-elastiske stoffer, og for buede sømmer som må tåle mye.

Bruk denne sømmen også til stikning på frakkeoppslag, krager og mansjetter for å få et profesjonelt resultat.

## ELASTISKA SÖMMAR

### INSTÄLLNINGAR

Pressarfot: Standardfot eller dekorsömsfot  
: Trådspänning:5

Strechsömmar är huvudsakligen avsedda för stickat och elastiska material, men kan också användas till vanliga vävda tyger.

### FÖRSTÄRKT RAKSÖM

Den här sömmen är starkare än vanlig raksöm, eftersom varje stygn sys tre gånger, framåt bakåt och framåt.

Den passar bra till sport- och arbetskläder och till sömmar på snedden ex. grensömmar.

Den kan också användas till stickningar på lite tjockare material.

## JOUSTAVAT OMPELEET

### ASETUKSET

: Paininjalka: Perusjalka tai koristeommeljalka  
: Langankireys: 5

Jousto-ompeleet on tarkoitettu pääasiassa neulosten ja joustavien kankaiden ompeluun, mutta niillä voi ommella myös tavallisia kudottuja kankaita.

### VAHVISTETTU SUORAOMMEL

Tämä ommel on kestävämpi kuin tavallinen suoraommel, koska jokainen tikki ommellaan kolmeen kertaan; eteen-, taakse- ja taas eteenpäin.

Se sopii hyvin urheilu- ja työvaatteiden ompeluun ja muihin kestävyttä vaativiin saumoihin.

Sitä voi käyttää myös paksujen materiaalien tikkauksiin.

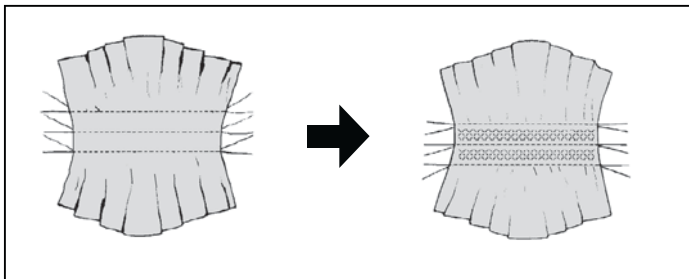

✕ 100 stitch model : 09  
 ✕ 80 stitch model : 09  
 ✕ 60 stitch model : 09

## BIKUBESØM

Bikubesømmen er velegnet til smocksyning og påsyning af elastik eller strækbånd.

1. Ved smocksyning sys flere rækker rynker på tværs af stoffet, som skal smocksys.
2. Klip et underlagsstof til (som f.eks. organdi), og anbring det under rynkerne.
3. Sy over de rynkede rækker med bikubesømmen for at fastgøre dem.

## VÅFFELSØM

Våffelsöm är bra att använda vid smocksömnad. Även användbar när man skall överkasta elastiska tyger, eller sy ihop elastsika spetsar med ett elastiskt tyg.

1. För smocksömnad, sy först flera rader med rynksöm (dvs raksöm med långa stygn och minskad övertrådspänning) över det område som du vill smocka.
2. Klipp ut ett tygstycke, exempelvis av organza, och placera det under det rynkade området.
3. Sy med våffelsømmen över det rynkade området för att behålla rynkorna och samtidigt forma ett dekorativt ruttmönster.

## VATTERINGSØM

Vatteringsøm er ideell for utsmykning og nyttig til overkasting og isying av strikk og blonde.

1. Ved vatteringssøm syr du først flere rader med rynking over stoffet du vil vattere.
2. Klipp til et underlagsstoff (for eksempel musselin) og legg det under rynkekanten.
3. Sy vatteringssøm over de rynkede radene for å feste dem.

## VOHVELIOMMEL

Vohveliommel sopii smokkipoimutusten ompeluun. Sillä voi myös huolitella joustavia kankaita tai yhdistää joustavaa pitsiä joustavaan kankaaseen.

1. Tee smokkipoimutus näin: ompele ensin monta poimutusomelta (eli suoraompeleita pitkällä tikillä ja tavallista löysemällä kireydellä) sille alueelle, johon haluat smokkipoimutuksen.
2. Leikkaa pala esimerkiksi organzaa ja aseta se poimutetun kohdan alle.
3. Ompele vohveliommel poimukohtaan, niin poimutukset pysyvät paikallaan ja niiden päälle tulee koristeommel.

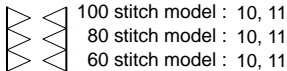
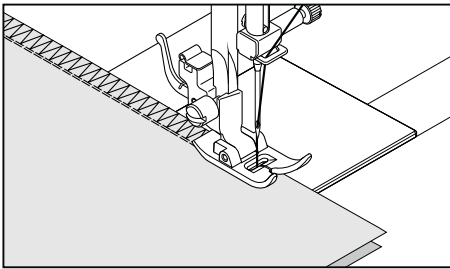

100 stitch model : 10, 11

80 stitch model : 10, 11

60 stitch model : 10, 11

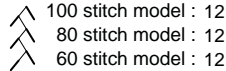
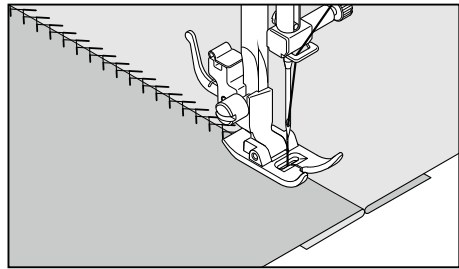

100 stitch model : 12

80 stitch model : 12

60 stitch model : 12

## OVERLOCK

Denne søm er den samme som bruges i industrien til syning af sportstøj, den kanter og syr sammen i en arbejdsgang.

Den er også velegnet til reparation af slidte kanter.

## FAGOTSØM

Denne pæne søms udseende gør, at den kan anvendes til pyntesøm eller påsyning af blonder eller indsatser.

Den er også velegnet til quilting og syning af hulsøm.

## OVERLOCKSØM

Denna søm används till att sy ihop delar med smal sömsmån. Den syr ihop och kastar över kanten i samma moment.

Den är också bra till att laga sömmar som gått upp.

## FJÄDERSØM

Det här en dekorativ søm som används til i synliga fastsättningar av spets, volanger, veckkappor, mm.

Den kan också användas som hålsøm och till quiltapplikationer.

## FORSTERKET OVERLOCK

Dette er samme type søm som brukes i klesindustrien når de lager sportstøy - den syr og kaster over i en operasjon.

Den er svært effektiv når man skal reparere slitte kanter på eldre plagg.

## FJÆRSØM

Denne sømmens fine utseende gjør at den kan brukes til stikninger, eller til å feste blonde o.l. når du syr undertøy.

Den er også ideell for quilting, applikasjoner og sikksakkhullsøm.

## OVERLOCKKOMMEL

Tällä ompeleella ommellaan kappaleet yhteen kapealla saumanvaralla. Silloin kankaat yhdistetään ja huolitellaan samanaikaisesti.



Sillä on myös hyvä korjata rikkoutuneita saumoja.

## HARAKANVARVAS

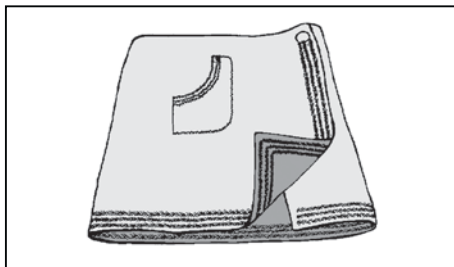

Tämä on koristeellinen ommel, jota käytetään pitsien, röyhelöiden, laskosverhojen ym. ompeluun.

Sitä voi käyttää myös reikäompeleissa ja applikoinnissa.

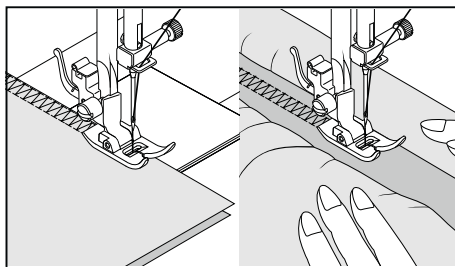

 100 stitch model : 13  
 80 stitch model : 13  
 60 stitch model : 13



 100 stitch model : 14  
 80 stitch model : 14  
 60 stitch model : 14

### TRETRÅDET ZIG-ZAG

En tretrådet zig-zag søm er en hurtig måde hvorpå man i én arbejdsgang kan ordne trævlekanten og få en dekorativ pyntesøm. Den er ideel til kantning af halskanter, ærmegab, ærmer og sømme.

### DOBBELT OVERLOCK

Dobbelt overlock har tre hovedanvendelsesområder. Den er perfekt til påsyning af flad elastik ved fremstilling eller reparation af linge. Den er ideel til kantning, eller til kantning og sammensyning i én arbejdsgang i almindelige stoffer.

### RIC-RAC SØM

Ric-rac er hovedsaglig brugt til dekorativ stikning. Den er ideel til å kante halslinning, armhull, ermer og falder. Ved å justere manuelt til svært smal søm kan den også brukes til søm i områder med stor belastning.

### LUKKET OVERLOCK

Dobbelt overlocksøm har tre hovedbruksområder. Den er perfekt til å feste strikk når du syr eller reparerer undertøy, til overkasting og for å sy og kaste over i en operasjon. Den brukes mest til lette elastiske stoffer og faste stoffer som lin, tweed og mellomtykk til tykk bomull.

### FÖRSTÄRKT SICKSACK

Den här sömmen används till att avsluta bandkanter på ett dekorativt sätt. Fållar kan också sys upp från rätsidan och få en markerad och fin avslutning.

### DUBBELOVERLOCK

Den här sömmen har många användningsområden. Den är bra till att sy fast platta resårer, sy och samtidigt kasta ihop sömmar i vävda och lite elastiska material. Som dekorativ fällsøm i lite elastiska material passar den också.



### VAHVISTETTU SIKSAK

Tätä ommelta käytetään koristeompeluun. Päärmeen voi myös ommella tällä ompeleella oikealta puolelta, jolloin siihen syntyy samalla mukava koriste.

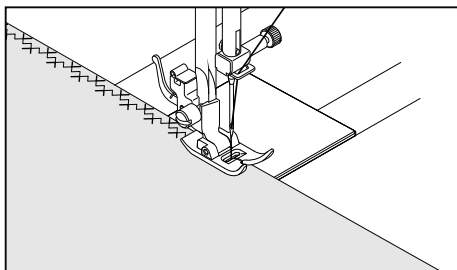

### KAKSOISOVERLOCK

Tätä ommelta voi käyttää moneen tarkoitukseen. Sillä voi kiinnittää resoreita sekä yhdistää kudotun kankaan hiukan joustavaan materiaaliin. Se sopii myös jonkin verran joustavien kankaiden päärmeeksi.

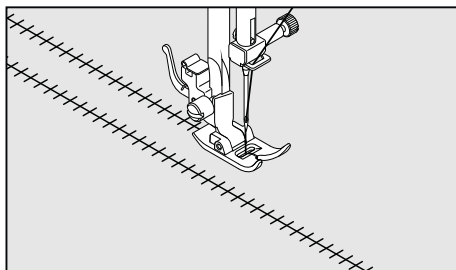

 100 stitch model : 15  
 80 stitch model : 15  
 60 stitch model : 15



 100 stitch model : 16  
 80 stitch model : 16  
 60 stitch model : 16

## FLERKRYSSSEDE STING

Bruges til at sy og afslutte elastiske stoffer og til dekoration af border.

## ENTREDEUX SØM

Brugbar til dekorativ syning og for brug ved heirloom syning.

Entredeux sømmen sys oftest med en wing-nål (Singer type 2040) for at skabe huller i sømmen.

**Hjælpefuldt tip: En mindre + justering af spændingen vil øge størrelsen af hullet når en wing-nål benyttes.**

## KORSSÖM

Används för att avsluta kanter i elastiska material och som dekorativ söm till bårder.

## TRAPPSTEGSSÖM

En dekorativ söm med håleffekt för bårder. Sömmen sys ofta med Wingnål (Singer Style 2040) för att hålen skall markeras.

**TIPS! En liten justering av trådspänningen mot +, ökar hålens storlek vid sömnad med wingnål.**

## KORSSTING

Brukes til kantavslutning på elastiske stoffer eller for dekorasjon spesielt som border.

## APPLIKASJONSØM

Brukes til dekorativ søm på duker og til å sy på blonder.

Til applikasjonsøm blir det oftest brukt en wing-nål (Singer Style 2040) for å lage hull i stoffet.

**Tips: En liten + justering av trådspenningen vil øke hullstørrelsen når du syr med wing-nål.**

## RISTIOMMEL

Käytetään joustavien materiaalien reunahuollitteluun ja koristeompeleena boordeihin.

## TIKAPUUOMMEL

Reikäkuviainen koristeommel boordeihin. Tämä ommel tehdään usein siipineulalla (Singer Style 2040), jolloin reiät tulevat selvästi näkyviin.

**VINKKI! Kun lisäät langankireyttä painamalla +, siipineulalla ommeltaessa reiät tulevat vielä selvemmin esiin.**



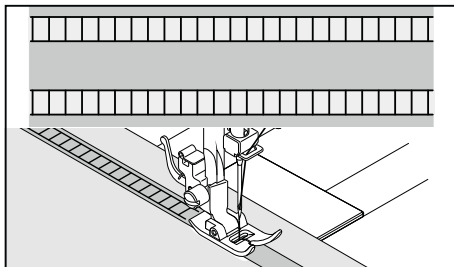

 100 stitch model : 17  
 80 stitch model : 17  
 60 stitch model : 17

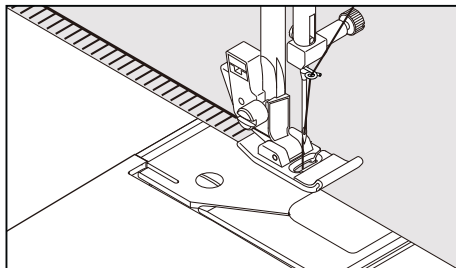

 100 stitch model : 18, 19  
 80 stitch model : 18, 19  
 60 stitch model : 18, 19

## STIGE SØM

Denne søm bruges primært til hulsømsarbejder. Kan også bruges til påsyning af tynde bånd i kontrastfarve eller samme farve. Placer sømmen centreret og der kan opnås en dekorativ effekt.

En anden anvendelse af stigesømmen er syning over smalle bånd, garn eller elastik.

Ved hulsømsarbejder, benyt da løstvævet stof og træk så efter syning en tråd ud af stoffet midt i sømmen for at opnå et åbent og luftigt udseende.

## NÅLESØM

Er en traditionel søm der bruges til picot lignende kanter og applikeringer.

## MYRGÅNGSSÖM

Det här är en søm som används vid hålsöm, då man dragit ut trådar i materialet. Den kan också användas till att sy på tunna band som dekoration.

Smala band eller snoddar kan sys fast med dekorativ effekt.

Vid hålsömsarbeten skall lite grövre linne användas, eftersom hålen då blir större och sömmen ser ut som en handsydd myrgång.

## LANGETTSÖM

Dekorativ langettsöm för fällning och applikation.

## STIGESØM

Stigesøm brukes først og fremst for fald med hullsøm. Den kan også brukes for søm over tynne bånd i en annen eller i samme farge. Plasser sømmen i midten og du oppnår en spesiell dekorativ effekt.

Et annet bruksområde er rynking over smale bånd, garn eller strikk.

For hullsøm, velg et stoff som grov lin og etter syning trekker du tråd ut på innsiden av stigen for et åpent luftig utseende.

## APPLIKASJONSØM

Applikasjonsømmen er en tradisjonell søm som brukes for picot lignende kanter og til applikering.

## MUURAHAISENPOLKU

Tätä käytetään reikäompeleissa silloin, kankaasta on vedetty lankoja pois. Sillä voi myös koristella ohuita nauhoja.

Kapeita nauhoja tai nyörejä voi kiinnittää tällä koristeellisella ompeleella.

Reikäompeleisiin tarvitaan mielellään hiukan karheaa pellavaa, koska reiät tulevat silloin paremmin esiin, ja ommel näyttää käsin tehdyltä muurahaisenpolulta.

## PYKÄOMMEL

Koristeellinen pykäommel päärmeisiin ja applikointiin.

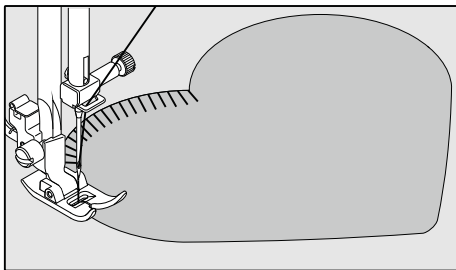

 100 stitch model : 20, 21  
 80 stitch model : 20, 21  
 60 stitch model : 20, 21

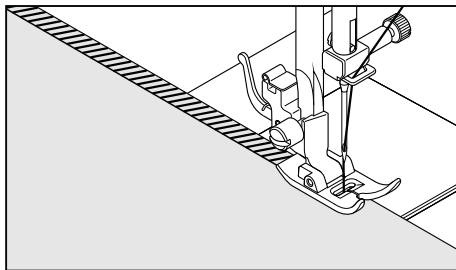

 100 stitch model : 22, 23  
 80 stitch model : 22, 23  
 60 stitch model : 22, 23

## TÆPPESØM

Denne søm er traditionelt en håndbroderet søm. Det dekorative udseende kombineret med den praktiske brug af denne søm gør den velegnet til hulsømsbroderi og applikation på en quilt.

## SKRÅ STING

Velegnet til påsyning af f.eks. blonder. I tynde stoffer kan kantning med denne søm ligne picot. Sy langs kanten af stoffet og klip eventuelt overskud af.

## KANTSÖM

Den här sömmen används till applikationer och ser handsydd ut. Kan användas till mycket mer som att sy fast spets, kantband. Sömmen ser ut som raka kaststygn.

## SNED LANGETT

Denna söm passar bra till duk- och servettfällor. På tunna mjuka material bildas en picotliknande kant. Fällan viks in och sys från rätsidan och därefter renklipper man fällan.

## KNAPPHULLSTING

Knapphullsting er tradisjonelt en søm som syes for hånd for å kante tepper med Denne flerbruks-sømmen kan også brukes til å sette på frynser, sette på kantbånd utsmykking, applikasjon og hullsøm.

## OVERLOCK

Utmerket for kantning av duker og sengetepper med et elegant utseende. Picot-lik søm kan også syes på gjennomsiktige stoffer. Sy langs sårkanten av stoffet og renklipp stoffet tett inntil sømmen.

## REUNAOMMEL

Tällä ompeleella syntyy käsin ommellun näköinen applikointi. Sillä voi myös kiinnittää pitsejä, reunanauhoja ym. Ommel näyttää suoralta ylliuotteluompeleelta.

## VINO PYKÄOMMEL

Tämä ommel sopii liinojen ja lautasliinojen päärmeeksi. Ohuisiin materiaaleihin syntyy nirkkomainen reunus. Käännä reuna ja ompele oikealta puolelta ja siisti sen jälkeen risareuna saksilla.

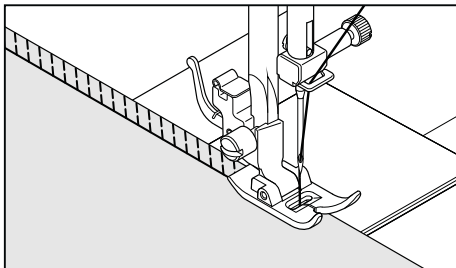

100 stitch model : 24, 25  
 80 stitch model : 24, 25  
 60 stitch model : 24, 25

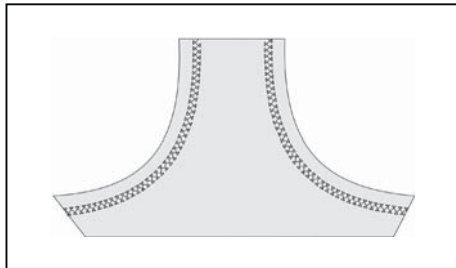

100 stitch model : 27  
 80 stitch model : 27  
 60 stitch model : 27

### ELASTISK OVERLOCK

Elastisk overlock, kanter og syr sammen i én arbeidsgang, velegnet til strik, badetøy, T-shirts, i strækbare stoffer.

### KRYSSSEDE STING

Bruges til at sy og afslutte elastiske stoffer og til dekoration af border.

### BINDSÖM

Den här sömmen syr ihop och kastar ihop med två stygn i ett moment. Kaststygnen gör att sömsmänen fästs extra och därför passar sömmen bra till bad- och sportkläder i elastiska material.

### FAGOTTSÖM

En elastisk söm som passar bra till kantavslutningar i hals och ärmhål.

### OVERLOCK

Syr og kaster over i en operasjon for å lage en smal, tøyelig søm, spesielt fin til badetøy, sportstøy, t-skjorter, babytøy i elastisk nylon, elastisk håndklestoff, jersey og bomullsjersey.

### KORSSTING

Brukes til søm og kantavslutning på elastiske stoffer eller for dekorasjon på duker.

### OVERLOCK-OMMEL

Tämä ommel yhdistää ja huolittelee samalla reunan kahdella pistolla. Huolittelu sitoo saumanvarat yhteen ja siksi ommel sopii erityisesti joustavien uima- ja urheiluasujen ompeluun.

### KORISTEOMMEL

Joustava ommel, joka sopii pään- ja kädenteiden reunapäärmeisiin.

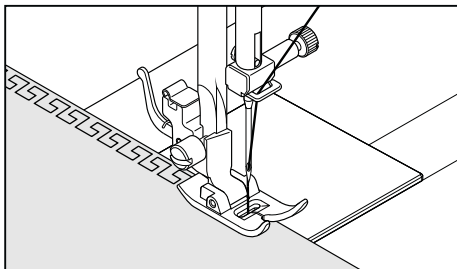

 100 stitch model : 29  
 80 stitch model : 28  
 60 stitch model : 28

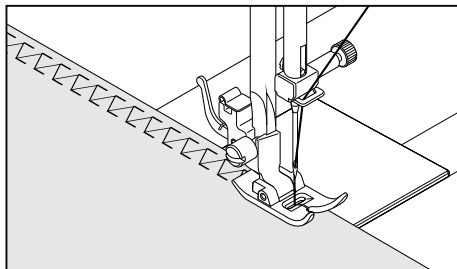

 100 stitch model : 34  
 80 stitch model : 32  
 60 stitch model : -

### GRÆKERSØM

Et traditionelt mønster velegnet til dekorative border og kantafslutninger.

### PYNTESØM

Bruges især til dekorativ maskinsyning.

### PYNTESØM

En tradisjonell søm som brukes til dekorative border, falder og kantavslutninger.

### FISKBENSSÖM

Används huvudsakligen för dekorativ maskinsömnad.

### GREKSÖM

En traditionell søm för dekorativa bårder och fällar.

### FISKEBEINSTING

Brukes mest i dekorativ maskinsøm.



### KREIKKALAINEN OMMEL

Perinteinen koristeommel boordeihin ja päärmeisiin.

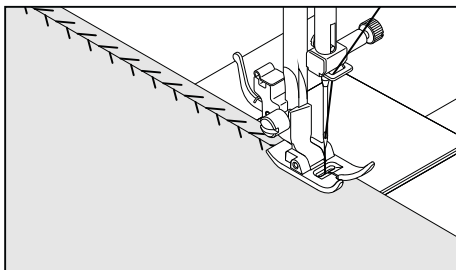

### KALANRUOTO-OMMEL

Käytetään koristeompeluun.

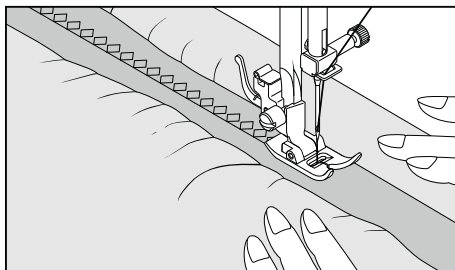

 100 stitch model : 35  
 80 stitch model : 33  
 60 stitch model : -



 100 stitch model : 76  
 80 stitch model : 64  
 60 stitch model : 53

### PYNTESØM

En alsidig søm, der bruges til sammensyning af stofstykker samt til dekorativ maskinsyning.

### FORSTÆRKET OVERKASTNINGSSØM

Denne søm er perfekt til påsyning af flad elastik. Den kan også bruges til smocksyning og som sømavslutning.

### PRYDNADSSÖM

En mångsidig søm som används för att sy ihop tyglappar samt för dekorativ maskinsöm.

### FÖRSTÄRKT ÖVERKASTNINGSSÖM

Denna søm är perfekt att använda när man syr fast elastiska tyger. Den kan också användas för att sy smock och för att täcka över andra sømmar.

### TORNESTING

Dette er en allsidig søm som brukes for å sy sammen stoffbiter samt for dekorativ maskinsøm.

### FORSTERKET OVERLOCKSØM

Denne sømmen er perfekt for å feste flate elastiske bånd. Den kan også brukes for vatteringsøm og som en sømavslutning.

### OKAOMMEL

Tämä on monikäyttöinen ommel, joka sopii sekä kankaiden yhdistämiseen että koristeompeleeksi.

### VAHVISTETTU HUOLITTELUOMMEL

Tällä ompeleella on helppo kiinnittää liitteitä kuminauhoja. Se sopii myös smokkipoimutuksiin ja huolitteluompeleeksi.

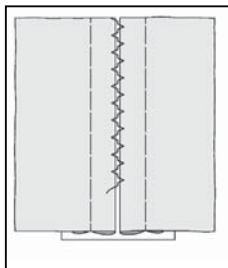

100 stitch model : 80  
80 stitch model : 66  
60 stitch model : 54

## FAGOTSØM

### INDSTILLINGER

- :Trykfod - standard zigzag trykfod
- :Trådspænding - 5

Dette er en populær og dekorativ søm, der anvendes på ærmer eller forsiden af bluser og kjoler. Ved sammensyning af to stykker stof skal der være lidt afstand mellem disse. Forberedelsen af stoffet: Fold sømtolerancen på de klippede stykker og pres dem. Ri de foldede kanter på et stykke silkepapir med 0,3 cm imellem dem. Sy over dette 0,3 cm mellemrum, så nålen lige akkurat rammer sømfolden i begge sider. Ri-tråden og papiret fjernes, og stoffet presses.

### HEKSESTING

Heksesting kan bruges til pyntesøm, men er også meget anvendelig til sammensyning af strækbare stoffer.

## FAGOTTSØM

### INNSTILLINGER

- : Fot -normalfot
- : Trådspenning - 5

Dette er en populær motivsøm (brukt på ærmer eller forstykke på bluser eller kjoler). For å sy sammen to stoffdelar, la det være litt plass i mellom. Forberedelser: Brett sårkanten på sømmonnet på de klipte kantene og press. Tråkle de brettede kantene på papir med ca 1/8" (0,3 cm) i mellom. Sy over sømmonnet på 1/8" (3cm) slik at du såvidt treffer stoffbrettene på hver side med nålen. Fjern tråklesting og papir; press.

### WIZARD-SØM

Wizard-søm, er foruten å være en motivsøm, ideell til lapping av elastiske stoffer som jersey og strikk.

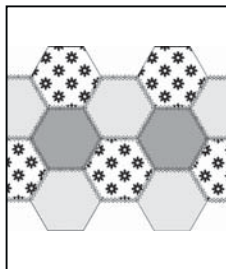

100 stitch model : 86  
80 stitch model : 71  
60 stitch model : -

## FAGOTTSÖM

### INSTÄLLNINGAR

- Pressarfot: Standardfot
- Trådspänningsratt: 5

Det här är en söm som ger en hälsömeffekt (används på ärmor, blusar, underkläder, mm.) mellan två kanter. Förbered materialet:

Vik in kanten på två delar och träckla fast dem med ca 0,3 cm mellanrum på ett mönsterpapper eller avrivbart förstärkningsmaterial. Sy från rätsidan och styr så att nålen tar i precis i kanten på båda sidor. Tag bort träcklingen, riv försiktigt bort pappret och pressa sömmen.

### WIZARDSÖM

Det här är en dekorativ söm, idealisk till applikationer i elastiska material.

## YHDISTÄMISOMMEL

### ASETUKSET

- Paininjalka: Perusjalka
- Langankireyden säädin:5

Tällä ompeleella syntyy kahden reunan väliin reikäkoriste, jota käytetään hihansuissa, puseroissa, alusvaatteissa ym. Valmistele kangas: Käänä kahden kappaleen reunat nurjalle ja harsi ne noin 0,3 cm:n päähän toisistaan kaavapaperille tai irtirevittävälle tukikankaalle. Ompele työn oikealta puolelta yhteen niin, että neula tarttuu kummankin kankaan reunaan. Poista harsinipistot, ota tukipaperi pois ja siilitä sauma.

### KORISTEOMMEL

Tämä koristeommel sopii erityisesti applikointiin käytettäessä joustavia materiaaleja.

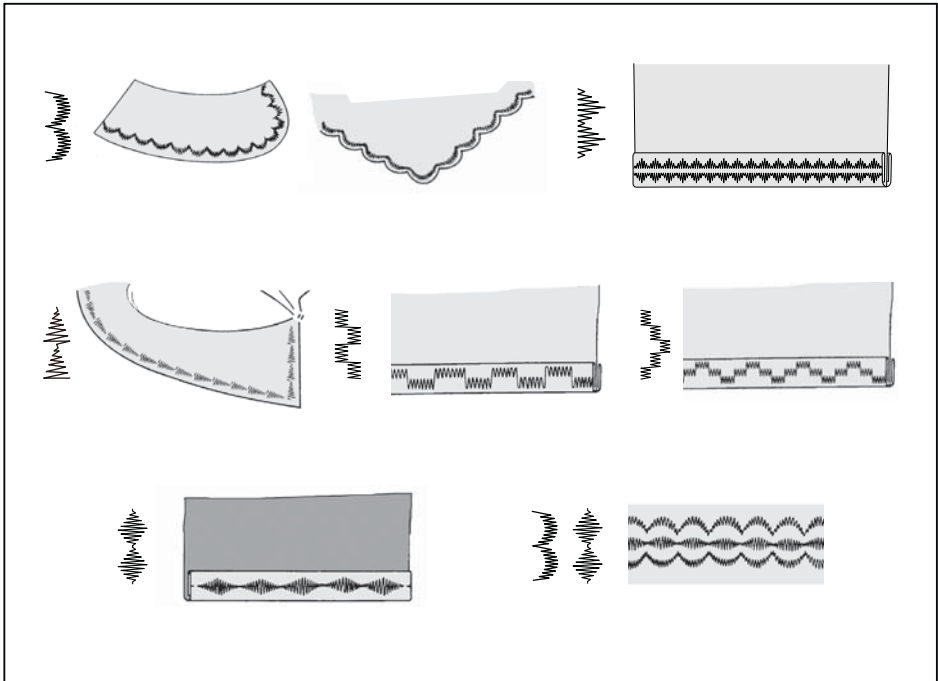

## FLERE DEKORATIVE SØMME OG IDEER TIL DEKORATIV MASKINSYNING

### INDSTILLINGER

- : Trykfod - applikationsfod
- : Trådspænding - 5 eller -1

Følgende er eksempler på, hvordan disse sømme bruges og sys. Du kan bruge andre dekorative sømme på samme måde.

Sy en prøve af den valgte søm på et lille stykke af stoffet først.

Undersøg om der er undertråd nok før start, så du ikke løber tør undervejs.

De bedste resultater opnås ved at stabilisere stoffet med et underlag, som kan rives af eller vaskes væk.

**Nyttigt tip:** Spoletråden må ikke være synlig på oversiden af stoffet, så det kan være nødvendigt at reducere spændingsindstillingen en smule.

## MER DEKORATIVA SÖMMAR OCH IDEÉR FÖR DEKORATIONSSÖMNAD

### INSTÄLLNINGAR

- : Pressarfot: Dekorsömsfot
- : Trådspänning: 5 eller -1

Følgande är exempel på hur man använder och sy dessa sömmar. Du kan använda andra dekorativa sömmar på samma sätt.

Provsy alltid på en bit av samma tyg, som sedan skall användas. Sömmarna påverkas av tygets kvalitet.

Kontrollera alltid att det finns tillräckligt med undertråd innan sömnaden påbörjas.

För bästa resultat, lägg ett rivbart mellanlägg på avigsidan när du syr dekorativa sömmar.

**Tips!** Undertråden skall inte synas på rätsidan, om den syns kan man sänka trådspänningen något.

## FLERE DEKORSØMMER OG IDEER TIL DEKORATIV MASKINSØM

### INDSTILLINGER

- :Trykfod - applikationsfod
- :Trådspænding - 5 eller -1

Dette er eksempler på hvordan disse sømmene kan bruges og syes. Du kan bruge andre dekorsømmer på samme måde.

Prøvesy altid på samme stoff som du skal sy på for å sjekke motivet som skal brukes.

Før du begynner å sy, sjekk at det er nok tråd på snellen slik at du ikke går tom for tråd mens du syr.

Stabiliser stoffet med vannopløselig stabilisator eller avrivingsstabilisator på undersiden for best mulig resultat.

**Nyttig tips : Undertråden skal ikke være synlig på oversiden av stoffet, så det kan være nødvendig å redusere stramningen noe.**

## MUITA KORISTEOMPELEITA JA IDEOITA KORISTEOMPELUUN

### ASETUKSET

- : Paininjalka: Koristeommeljalka
- : Langankireys: 5 tai -1

Seuraavassa on esimerkkejä näiden ompeleiden käytöstä ja ompelusta. Voit käyttää muita koristeompeleita samalla tavalla.

Kokeile aina ensin ommelta samasta kankaasta leikatulle tilkulle, josta ompelet varsinaisen työn. Kankaan laatu vaikuttaa ompeleiden ulkonäköön.

Tarkista aina ennen ompelun aloittamista, että puolassa on riittävästi lankaa.

Paras tulos syntyy, kun käytät koristeompeleiden kanssa irtirevittävää tukikangasta.

**Vinkki! Alalangan ei pidä näkyä työn oikealla puolella. Jos se näkyy, alenna langankireyttä jonkin verran.**



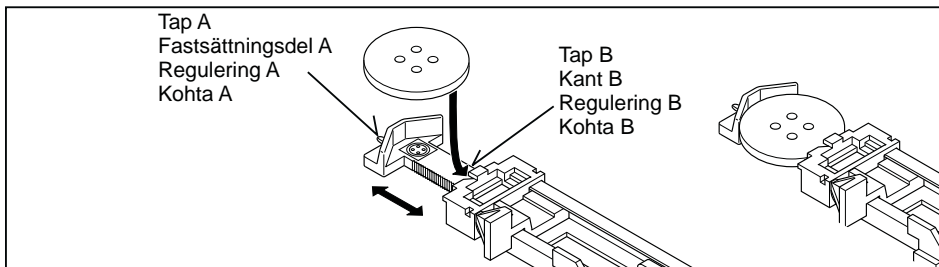

## SYNING AF KNAPHULLER AUTOMATISK KNAPHUL

### BRUG AF KNAPHULSFODEN

Din maskine kan sy to forskellige bredder af almindelig knaphuller, øjknaphul og rundede knaphuller ved hjælp af et system der måler størrelsen af knappen og herefter beregner størrelsen af knaphullet. Alt dette gøres i et enkelt trin.

### FREMGANGSMÅDE

- \* Brug et underlag af stabilisering hvor knaphullet placeres. Almindelig stabilisering kan benyttes.
- \* Sy et prøveknaphul på en rest af det stof du bruger. Prøv så knaphullet med den valgte knap.

## SY KNAPPHÅL AUTOMATISKT KNAPPHÅL

### ANVÄNDA KNAPPHÅLSFOTEN

Den här maskinen har knapphål med två trånsbredder, skraddarknapphål och knapphål med sol och tråns. Den syr med ett system som mäter knappen och sedan räknar ut hur långt knapphålet bör vara. Allt detta görs i ett steg.

### SÅ HÄR GÅR DET TILL

- \* Lägg någon typ av förstärkningsmaterial under knapphålet på enkelt tyg, mellan tyglagren om det är dubbelt.
- \* Sy alltid först ett provknapphål på samma material.

## SY KNAPPHULL AUTOMATISK KNAPPHULL

### BRUK AV KNAPPHULLFOT

Maskinen din gir deg to forskjellige bredder på regels, øyegog runde knapphull sydd med foten som måler størrelsen på knappen og kalkulerer størrelsen av knaphullet. Alt dette utført i en operasjon.

### FREMGANGSMÅTE

- \* Bruk innleggsstoff i på det området hvor knapphullene er plassert. Stabilisator eller vanlig innleggsstoff kan brukes.
- \* Prøvesy alltid en knapphull på stoffet du skal bruke. Prøv så knapphullet med valgt knapp.

## NAPINLÄVEN OMPELEMINEN AUTOMAATTINEN NAPINLÄPI

### KÄYTÄ NAPINLÄPIJALKAA

Tässä koneessa on kaksi erilevyistä napinläpeä, räätälinnapinläpi ja vahvistettu napinläpi. Ne ommellaan järjestelmällä, joka mittaa napin ja laskee sitten, kuinka pitkä napinläpi sitä varten tarvitaan. Kaikki tämä syntyy yhdellä askeleella.

### TEE NÄIN

- \* Pane yksinkertaisen kankaan alle tai kahden kangaskerroksen väliin tukimateriaalia.
- \* Ompele aina ensin koenapinläpi samalle kankaalle kuin varsinainen työsi.

 100 stitch model : 94, 95  
 80 stitch model : 74, 75  
 60 stitch model : 56, 57

 100 stitch model : 96, 97  
 80 stitch model : 76, 77  
 60 stitch model : 58, 59

 100 stitch model : 98, 99  
 80 stitch model : 78, 79  
 60 stitch model : -, -

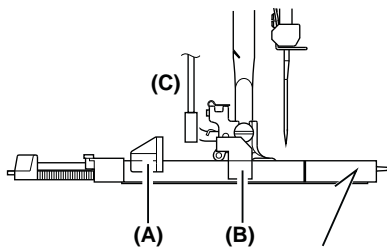

Knaphulsfod  
 Knapphålsfoten  
 Knapphull-fot  
 Napinläpialjalka

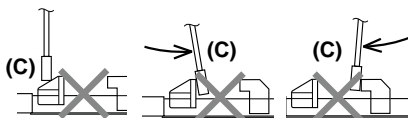
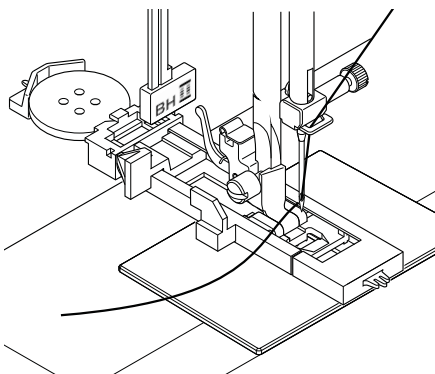

1. Vælg en af knaphulssømmene.
2. Udskift trykfoden med knaphulsfoden. (Se "Skift af trykfod" på side 36 -37.)
3. Træk knaphulsfodens bagerste del ud og ilæg knappen. (Se "Brug af knaphulsfoden" ovenfor.)
4. Sænk knaphulsarmen (C) så den rammer ned mellem stoppene (A) og (B).

1. Välj något av knapphålen.
2. Byt till knapphålsfot, se sid. 36 - 37.
3. ILägg i knappen, se ovan. (Använda knapphålsfoten.)
4. Drag ner knapphållsspaken (C) så att den hamnar rakt ner någonstans mellan (A) och (B), som sedan kommer att stoppa foten, så att knapphålet får rätt längd.

1. Velg et av knapphullene.
2. Skift til knapphull-fot. Se "Skifte fot" på side 36 - 37.
3. Legg knappen inn i knapphull-foten. (Se "Bruk av knapphull-fot" over.)
4. Senk knapphull-spaken (C) slik at den føres ned stående mellom stopperne (A) og (B).

1. Valitse jokin napinlävistä.
2. Vaihda koneeseen napinläpialjalka, ks. s. 36 - 37.
3. Pane nappi mittariin. ks. kuvaa yllä. (Käytä napinläpialjalkaa.)
4. Paina napinläpivipu (C) alas niin, että se päätyy kohtien (A) ja (B) väliin ja pysäyttää jalan sitten, kun napinläpi on riittävän pitkä.

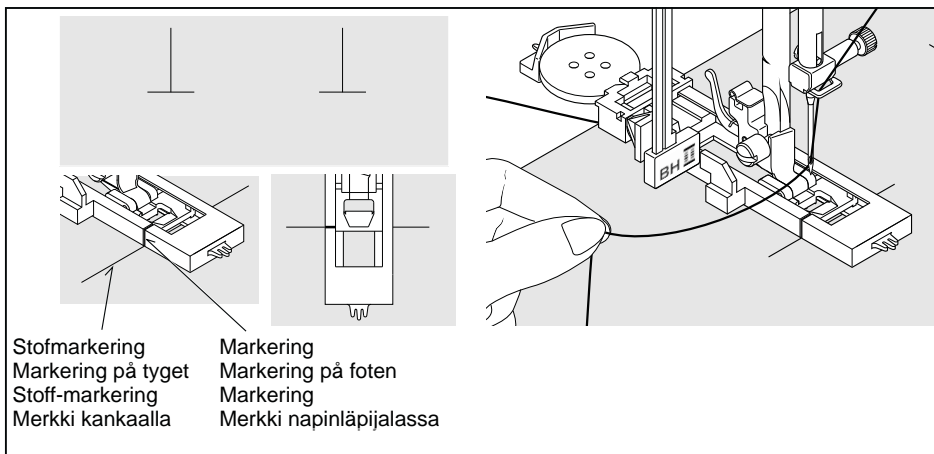

5. Marker omhyggeligt hvor knaphullet skal sys.
6. Placer arbejdet under trykfoden. Træk undertråden under stoffet ca. 10 cm bagud.
7. Juster afmærkningen på sytøjet ind efter markeringerne på trykfoden, og sænk da trykfoden.
8. Start maskinen mens der holdes i overtråden.

5. Markera knapphållets placering på arbetet med krita eller självraderande penna.
6. Drag undertråden bakåt ca 10 cm och placera arbetet under pressarfoten med markeringen vid fotens markering. Sänk pressarfoten.
7. Se till att knapphållets tvärmarkering hamnar vid fotens röda markering, när foten sänks.
8. Håll i övertråden och starta maskinen.

5. Marker nøyaktig knapphullets posisjon på plagget.
6. Plasser stoffet under foten. Legg undertråd bakover under stoffet til en lengde på ca 4 tommer.
7. Pass på at knapphull-markeringene på stoffet er kant-i-kant med markeringene på foten, senk foten.
8. Start maskinen mens du holder i overtråden.

5. Merkitse napinläven paikka kankaalle liidulla tai taikatussilla.
6. Vedä alalankaa taaksepäin n. 10 cm ja pane kangas paininjalan alle niin, että sen merkki on jalan merkin kohdalla. Laske paininjalka.
7. Tarkista, että napinläven päätemerkki on jalan punaisen merkin kohdalla, kun jalka lasketaan alas.
8. Pidä kiinni ylälangasta ja käynnistä kone.

\* Syning vil blive udført automatisk i den følgende rækkefølge.

\* Knapphålet sys automatisk klart i øljande steg.

\* Sømmen vil bli utført automatisk i lgende rekkefølge.

\* Napinläpi ommellaan automaattisesti valmiiksi.

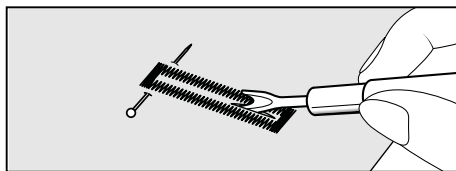
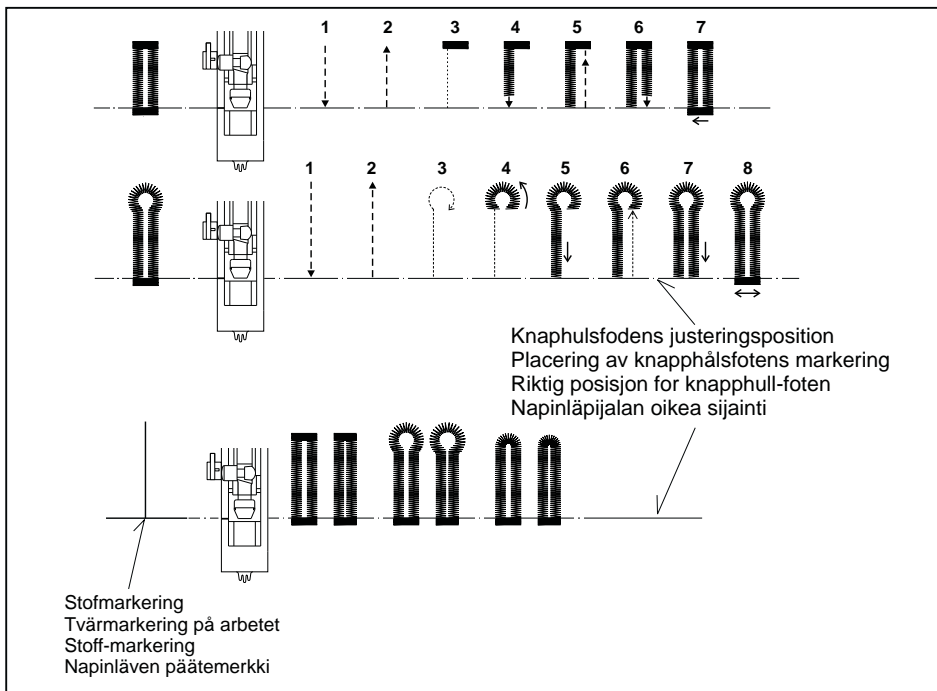

9. Når syningen er avsluttet, bruk da en opsprætter til å åpne knappullet. Vær påpasselig med ikke å ramme sytråden.

9. När knapphålet är färdigsytt, drag ner övertråden till undersidan och knyt eller fäst in med undertråden mellan tyglagren. Sätt sedan en knappnål över tråsen, drag isär stolparna och skär försiktigt upp knapphålet med en sprätt.

9. Når sømmen er ferdig, bruk sprettekniven for å sprette opp stoffet i midten av knappullet. Pass på at du ikke kutter noe av sømmen.

9. Kun napinläpi on valmis, vedä ylälanka työn nurjalle puolelle ja solmi tai pujota se alalangan kanssa kangaskerrosten väliin. Pane sitten nuppineula kuvan mukaiseen kohtaan ja leikkaa napinläpi ratkojalla auki.

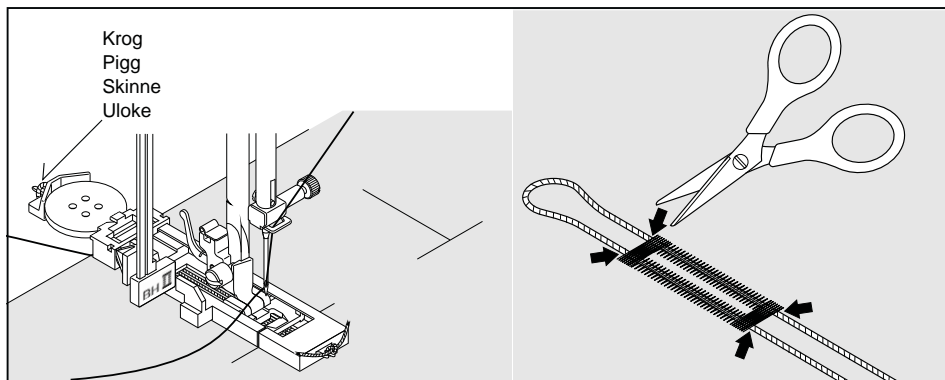

### KNAPHULLER MED INDLÆGSTRÅD

Sæt indlægstråden i krogen på bagsiden af knaphulsfoden og træk begge ender frem under foden som vist.

Sy knaphullet så bredden på zigzag'en dækker indlægstråden.

Når knaphullet er syet, løsnes tråden fra krogen og ekstra tråd klippes af.

### KNAPPHÅL MED ILÆGGSTRÅD

Lägg en dubbelvikt knapphålstråd eller pärlgarn över piggen på knapphålsfotens bakre del.

För fram ändarna under pressarfoten och fäst dem i jacken fram.

Se till att sicksackstygnen syr över tråden.

När knapphålet är färdigsytt, lossas tråden från piggen och öglan dras in.

### KNAPPHULL MED INNLEGGSTRÅD

Hekt innleggstråd (hekletråd eller knappetråd) over skinnen, trekk begge trådendene forover under foten og bind sammen tråden som vist på tegningen.

Sy knapphull slik at siksakk-sømmen dekker innleggstråden.

Når du er ferdig, løsner du innleggstråden fra foten og klipper av det som er til overs.

### VAHVISTETTU NAPINLÄPI

Pujota vahva napinläpilanka tai helmilanka jalan takana olevaan ulokkeeseen. Tuo langanpäätt eteen paininjalan alta ja kiinnitä ne jalan edessä olevaan loveen.

Tarkista, että siksakommel osuu tukilangan päälle.

Kun napinläpi on valmis, irrota lanka ulokkeesta ja vedä suoraksi.

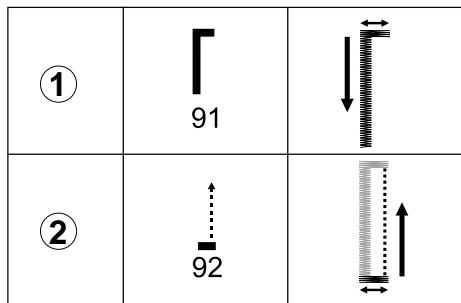

## MANUELT KNAPHUL

- \* Brug den automatiske knaphulsfod op til 1 3/4" (45 mm) i længden, men lad være med at sænke knaphulsarmen, da det vil udløse en alarmlyd.
- \* Brug satinfoden til at lave større knaphuller.
- \* Markér omhyggeligt knaphulslængden på stoffet. Anbring stoffet med knaphullet markeret under knaphulsfoden. Skub foden fremad, så nålen går gennem stoffet ved starten af knaphullet.

### PROCEDURE

1. Start maskinen for at sy den første trense og venstre side af knaphullet.
2. Sy den anden trense, og sy baglæns, indtil nålen når starten af knaphullet.
3. Sy fremad til enden af knaphulsmærket for at færdiggøre knaphullet.
4. Tryk på knappen til baglæns syning for at hæfte.

**BEMÆRK:** Hvis stinglængden manuelt er sat til 0,8 (mm) i trin 1, skal du også sætte stinglængden til 0,8 (mm) for trin 3.

## MANUELLT KNAPPHÅL

- \* Använd den automatiska knapphålsfoten som är 45 mm lång, men sänk inte ned knapphålsspaken eftersom en varningssignal då hörs.
- \* Använd satinpressarfoten för att sy större knapphål.
- \* Markera noga knapphållets längd på plagget. Placera tyget med det uppmärkta knapphållet under knapphålsfoten. Skjut foten framåt så att nålen tränger genom tyget i början av knapphållet.

### PROCEDUR

1. Starta maskinen för att sy det första sicksackstygnets och vänster sida av knapphållet.
2. Sy det andra sicksackstygnets och kör sedan baklänges ända tills nålen når knapphållets början.
3. Sy framåt till slutet av knapphållet för att slutföra det.
4. Tryck på backknappen för att avsluta sömmen.

**OBS:** Om du manuellt ställt in stygnlängden på 0,8 (mm) i steg 1, ska du ange den till 0,8 (mm) även i steg 3.

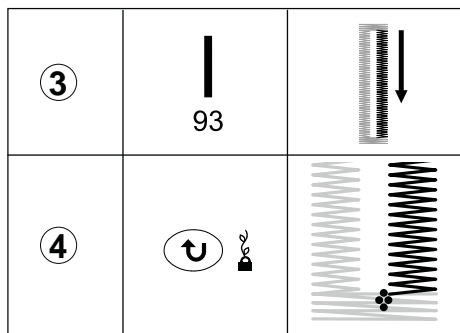

## MANUELT KNAPPHULL

- \* Bruk den automatiske knapphullsfoeten opp til 45 mm (1 3/4 ") lengde, men ikke senk knapphullsspaken slik at et pip høres.
- \* Bruk satengsømfoten til å lage større knapphull.
- \* Merk knapphullets lengde nøye på plagget. Legg stoffet med det merkede knapphullet under knapphullsfoeten. Skyv foeten fremover slik at nålen stikker ned i stoffet ved begynnelsen av knapphullet.

### PROSEDYRE

1. Start maskinen for å lage første sikkerhetssøm og venstre side av knapphullet.
2. Sy andre sikkerhetssøm og sy bakover til nålen kommer tilbake til begynnelsen av knapphullet.
3. Sy fremover til enden av knapphullmerket for å fullføre knapphullet.
4. Trykk på bryteren for reverssting for å sy festesting.

**MERK** Hvis stinglenden er manuelt innstilt på 0,8 (mm) for trinn 1, settes stinglengden til 0,8 (mm) for trinn 3 også.

## MANUAALINEN NAPINLÄPI

- \* Käytä automaattista napinläprijalkaa 1 3/4 "(45 mm) pituuteen, mutta älä laske napinläpivipua. Muussa tapauksessa kuuluu äänimerkki.
- \* Käytä satiiniommeljalkaa isompien napinläpien tekemiseen.
- \* Merkitse napinläven pituus huolellisesti kankaaseen. Aseta kangas niin, että merkitty napinläpi tulee napinläpijan alle. Liu'uta jalkaa eteenpäin niin, että neula lävistää kankaan napinläven alkupisteessä.

### MENETTELY

1. Käynnistä kone muodostamaan ensimmäinen vahviketikkaus ja napinläven vasen puoli.
2. Ompele toinen vahviketikkaus ja ompele taaksepäin, kunnes neula saavuttaa napinläven alkupisteeseen.
3. Ompele eteenpäin napinläven merkinnän loppupisteeseen napinläven päättämiseksi.
4. Paina taaksepäin ompelun kytkintä päättääksesi ompeleet.

**HUOMIO:** Jos ommelpituudeksi on asetettu manuaalisesti 0,8 (mm) vaiheelle 1, aseta ommelpituudeksi 0,8 (mm) myös vaiheelle 3.

3. PLEJE AF MASKINEN  
 3. SKÖTSEL AV MASKINEN  
 3. PLEIE AV MASKINEN  
 3. KONEEN HUOLTO

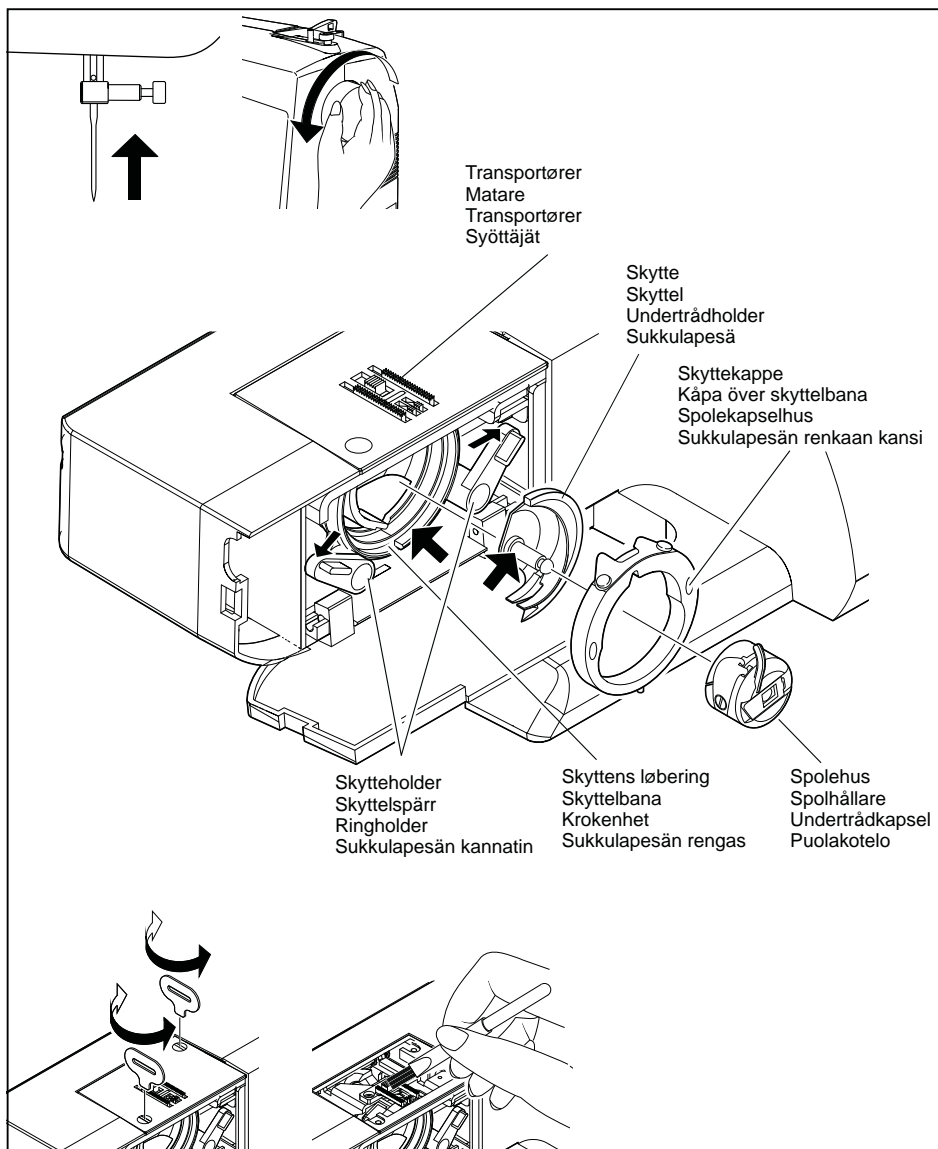



For at sikre optimal funktion af maskinen skal de vigtigste dele altid holdes rene.



**Maskinen skal altid frakobles strømforsyningen ved at tage stikket ud af stikkontakten.**

## RENHOLDELSE AF TRANSPORTØRER OG KYTTEOMRÅDE

- A. Løft nålen til højeste position.
- B. 1. Tag spolehuset ud af skytten.  
2. Skub de to skytteholdere til side.  
3. Tag skyttekappen og skytten ud.
- C. Rengør transportørerne og skytteområdet med børsten.

**BEMÆRK: Kom en dråbe symaskineolie på den midterste stift i skytten og skyttens løbering som vist med pilene.**

- D. 1. Sørg for, at skyttens løbering danner en halvmåne på venstre side af maskinen.  
2. Hold skytten i den midterste stift og placér den, så der dannes en halvmåne på den højre side.  
3. Skub skyttekappen tilbage i position.  
4. Klik skytteholderne tilbage i position.

Rengøring af symaskinen og fodpedalen

Efter brug skal symaskine og fodpedal holdes rene. Brug en tør klud til at fjerne en støv fra symaskinen og fodpedalen.

**BEMÆRK: Kluden skal være tør for at undgå elektrisk støv.**

För att säkerställa bästa möjliga funktion för din maskin är det nödvändigt att hela tiden hålla de väsentliga delarna rena.



**Koppla alltid bort maskinen för elmatningen genom att dra ur kontakten.**

## RENGÖRING AV MATARE OCH SKYTTELOMRÅDE

- A. Höj nålen till dess högsta läge
- B. 1. Tag bort spolehållaren från skytteln.  
2. För undan de två skyttelspärrens.  
3. Tag bort kåpan över skyttelbanan.
- C. Rengör matarna och skyttelområdet med luddborsten.

**Obs! Lägg en droppe symaskinsolja på skyttels centrumpinne och skyttelbanan så som pilarna visar.**

- D. 1. Se till att skyttelbanan bildar en halvmånformad yta på maskinens vänstra sida.  
2. Håll skytteln i centrumpinnen, sätt tillbaka den så att den bildar en halvmånformad yta på högra sidan.  
3. Sätt tillbaka kåpan över skyttelbanan.  
4. Snäpp tillbaka skyttelhållarna på plats.

Rengöra symaskinen och fotreglaget

Håll symaskinen och fotreglaget rena, använd torra trasor för att torka bort damm från symaskinen och fotreglaget.

**Obs! Använd torra trasor för att undvika elstötar.**

For å sikre at maskinen fungerer best mulig, må viktige deler alltid holdes rene.



**Koble alltid maskinen fra strømforsyningen ved å fjerne støpselet fra kontakten.**

## RENGJØRE TRANSPORTØRENE OG UNDERTRÅDOMRÅDET

- A. Løft nålen til høyeste posisjon.
- B. 1. Fjern undertrådkapselen fra spolen.  
2. Skyv de to ringholderne til siden.  
3. Fjern ringholderen og kroken.
- C. Rengjør transportørene og krokenheten med løbørsten.

**MERK: Påfør en dråpe symaskinolje på midtpinnen på kroken og krokenheten, som vist av pilene.**

- D. 1. Pass på at kroken danner en halvmåne på venstre side av maskinen.  
2. Hold kroken i senterpinnen og monter den slik at den danner en halvmåne på høyre side.  
3. Skyv ringen tilbake på plass.  
4. Sett ringholderne tilbake på plass.

Rengjør symaskinen og fotpedalen

Etter bruk må symaskinen og fotpedalen rengjøres. Bruk en tørr klut til å fjerne støv fra symaskinen og fotpedalen.

**MERK: Bruk en tørr klut for å unngå elektrisk støt.**

Jotta koneen paras mahdollinen toimintakyky voidaan varmistaa, koneen keskeiset osat on pidettävä aina puhtaina.



**Irrota kone aina verkkovirrasta irrottamalla pistoke pistorasiasta.**

## SYÖTTÄJIEN JA SUKKULAPESÄN ALUEEN PUHDISTAMINEN

- A. Nosta neula yläasentoon.
- B. 1. Irrota puolaketelo sukkulapesästä.  
2. Työnnä kaksi sukkulapesän kannatinta sivuun.  
3. Irrota sukkulapesän renkaan kansi ja sukkulapesä.
- C. Puhdista syöttäjät ja sukkulapesän alue nukkaharjalla.

**HUOMIO: Levitä tippa ompelukoneöljyä sukkulapesän keskiakseliin ja sukkulapesän renkaaseen nuolien osoittamalla tavalla.**

- D. 1. Varmista, että sukkulapesän rengas on puolikuun muotoisena koneen vasemmalla puolella.  
2. Pitämällä sukkulapesää keskiakselinsa varassa siirrä sitä niin, että se on puolikuun muotoisena koneen oikealla puolella.  
3. Liu'uta sukkulapesän renkaan kansi takaisin paikalleen.  
4. Napsauta sukkulapesän kannattimet takaisin paikoilleen.

Ompelukoneen ja polkimen puhdistaminen

Pidä ompelukone ja poljin puhtaina käytön jälkeen ja pyyhi pölyt kuivalla liinalla ompelukoneesta ja polkimesta.

**HUOMIO: Käytä kuivia liinoja, jotta vältät sähköiskut.**

## 4. TILBEHØRSMULIGHEDER

### 4. TILBEHØR

### 4. VALFRIA TILLBEHÖR

### 4. LISÄTARVIKKEET

#### FORLÆNGERBORD (Ekstra)

Før at påsætte bordet - klap forlængerbordets (1) støtteben (2) ned, og før bordet på plads således at tapperne A, B, C og D passer ind i maskinen som illustreret.

#### SYBORD (Extra tillbehör)

För att sätta tillbaka bordet, viks först bordets stödben (2) upp och sedan skjuts sybordet (1) på friarmen, så att tapparna A, B, C och D hamnar i maskinen som bilden visar.

#### FRIARMBRETT (Ekstraustyr)

Montering skjer ved å vippe fram støttebenet (2) og føre brettet (1) inn langs med friarmen slik at festene A, B, C og D går inn i sine låsespor som vist.

#### OMPELUPÖYTÄ (Lisätarvike)

Kun haluat asettaa pöydän takaisin, käänä sen tukijalat (2) ylös ja ja työnnä ompelupöytää (1) vapaavarteen niin, että tapit A, B, C ja D osuvat koneen kuvassa osoitettuihin kohtiin.

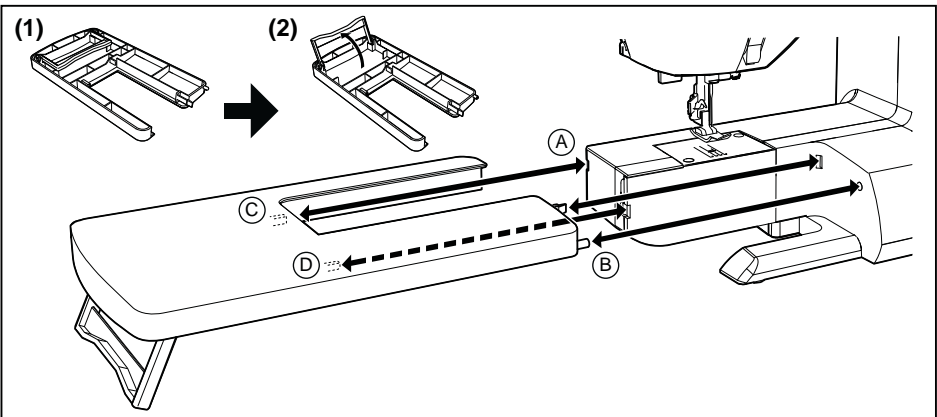

#### HÅRDT LÅG

Transportér din symaskine sikkert, og hold den fri for støv ved oppbevaring.

#### TREKK MED STIVE SIDER

Bær maskinen trygt, og hold den fri for støv under oppbevaring.

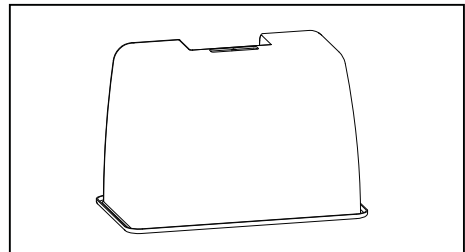

#### HÅRT ÖVERDRAG

Bär maskinen på ett säkert sätt, och förvara den på en dammfri plats.

#### KOVASIVUINEN KANSI

Kuljeta kone varoen ja säilytä se pölyttömässä paikassa.

## 5. AFHJÆLPNING AF MINDRE SYPROBLEMER

### GENERELLE PROBLEMER

#### Maskinen kan ikke sy.

- \* Afbryderen er slukket.
  - Tænd på afbryderen.
- \* Knaphulsarmen er ikke hævet, når der sys sømme.
  - Hæv knaphulsarmen.
- \* Knaphulsarmen er ikke sænket, når der sys naphuller. – Sænk knaphulsarmen.
- \* Spoletråden er tilkoblet.
  - Frakobl spoletråden (se side 20 - 21).

#### Maskinen sætter sig fast/banker.

- \* Tråden sidder fast i krogen.
  - Rengør krogen (se side 84 - 86).
- \* Nålen er beskadiget.
  - Skift nålen (se side 32 - 34).

#### Stoffet bevæges ikke.

- \* Trykfoden er ikke sænket.
  - Sænk trykfoden.
- \* Stinglængden er for kort.
  - Forøg stinglængden.

### SYMÆSSIGE PROBLEMER

#### Maskinen springer sting over.

- \* Nålen er ikke korrekt sat i. (se side 32 - 34).
- \* Nålen er bøjet eller stump.
  - Skift nålen (se side 32 - 34).
- \* Maskinen er ikke trådet korrekt.
  - (se side 25 - 26).
- \* Tråd er fanget i griberen.
  - Rens griberen (se side 84 - 86).

#### Stingene er ujævne.

- \* Nålestørrelsen er ikke korrekt til valgt stof og tråd.
  - (se side 32 - 34).
- \* Maskinen er ikke trådet korrekt.
  - (se side 25 - 26).
- \* Overtråden er for løs.
  - (se side 36 - 37).
- \* Stoffet trækkes eller skubbes mod maskinens transport.
  - Før det med følelse.
- \* Spolen er ikke opspundet jævnt.
  - Spol nedertråden om.

#### Nålen knækker.

- \* Stoffet trækkes eller skubbes mod maskinens fremføringsmekanisme.
  - Fremfør det forsigtigt.
- \* Nålestørrelsen er ikke korrekt til tråden og stoffet (se side 32 - 34).
- \* Nålen sidder ikke helt oppe i bøjlens til nålen (se side 32 - 34).
- \* Der sidder for meget tråd på syningens underside.
- \* Overtråden er ikke trådet korrekt (se side 25 - 26).

### TRÅDMÆSSIGE PROBLEMER

#### Tråden klumper.

- \* Trådenderne er ikke trukket tilbage under trykfoden før syningen.
  - Træk begge trådender tilbage under trykfoden (ca. 10 cm) og hold indtil der er syet et par sting.

#### Overtråden brister.

- \* Maskinen er ikke korrekt trådet.
  - (se side 25 - 26).
- \* Overtrådsspændingen er for stram.
  - (se side 36 - 37).
- \* Nålen er bøjet. Udskift nålen (se side 32 - 34).
- \* Nålestørrelsen er ikke korrekt til valgt stof og tråd.
  - (se side 32 - 34).

#### Undertråden bris.

- \* Undertråden er ikke trådet korrekt.
  - (se side 22 - 24).
- \* Støv er ophobet i spolekapslen eller griberen.
  - Fjern støvet (se side 84 - 86).

#### Stoffet sammentrækkes.

- \* Overtrådsspændingen er for stram.
  - Juster overspændingen (se side 36 - 37).
- \* Stinglængden er for lang til tyndt eller blødt stof.
  - Forkort stinglængden.

## 5. FELSÖKNINGSTABELL

### VANLIGA PROBLEM

#### Maskinen syr inte:

- \* Maskinen är avstängd
  - sätt på huvudströmbrytaren.
- \* Knapphålsspaken är sänkt
  - höj knapphålsspaken.
- \* Knapphålsspaken är inte sänkt
  - sänk knapphålsspaken.
- \* Spolningen är aktiv.
  - Koppla från spolningen ( se sidan 20 - 21)

#### Maskinen trasslar/knackar:

- \* Tråden fastnade i kroken
  - Rensa kroken (se sidan 84 - 86).
- \* Nålen är skadad
  - byt nål (se sid. 32 - 34).

#### Arbetet mastas inte:

- \* Pressarfoten är inte sänkt
  - sänk pressarfotsspaken.
- \* Stygnlängden är för kort
  - Öka stygnlängden.

### SÖMNADSPROBLEM

#### Maskinen syr hoppstyggn:

- \* Nålen sitter inte längst upp nålhållaren
  - sätt i nålen rätt (se sid. 32 - 34).
- \* Nålen är böjd eller trubbig
  - byt nål (se sid. 32 - 34).
- \* Maskinen är felträdd
  - trä om maskinen (se sid. 25 - 26).
- \* Det sitter tråd/smuts i griparen
  - gör ren griparen (se sid. 84 - 86).

#### Sömnen blir ojämn:

- \* Nålen passar inte materialet
  - byt till rätt nål (se sid. 32 - 34).
- \* Maskinen är felträdd
  - trä om maskinen (se sid. 25 - 26).
- \* Övertrådsspänningen är för lös
  - öka trådspänningen (se sid. 36 - 37).
- \* Arbetet har dragits eller skjutits på under sömnaden
  - styr bara arbetet.
- \* Undertråden är felspolad
  - spola om undertråden.

#### Nålen går av:

- \* Arbetet har dragits eller skjutits på under sömnaden
  - styr bara arbetet.
- \* Nålen passar inte materialet
  - byt till rätt nål (se sid. 32 - 34).
- \* Nålen sitter inte längst upp nålhållaren
  - sätt i nålen rätt (se sid. 32 - 34).
- \* Övertråden dras ner på avigsidan.
- \* Övertråden är inte rätt trädd (se sid. 25 - 26).

### TRÅDPROBLEM

#### Trådarna klumpar ihop sig:

- \* Över-och undertråd låg inte sträckta bakåt vid sömstarten
  - drag trådarna bakåt ca 10 cm och håll i dem vid de första stygnen.

#### Övertråden går sönder:

- \* Maskinen är felträdd
  - trä om maskinen (se sid. 25 - 26).
- \* Övertrådsspänningen är för hård
  - minska spänningen (se sid. 36 - 37).
- \* Nålen är skadad
  - byt nål (se sid. 32 - 34).
- \* Nålen passar inte materialet
  - byt till rätt nål (se sid. 32 - 34).

#### Undertråden slits av:

- \* Spolhållaren är inte trädd på rätt sätt (se sidan 22 - 24).
- \* Det samlas ludd i spolhållaren eller kroken.
  - Avlägsna luddet (se sidan 84 - 86).

#### Arbetet rynkas ihop:

- \* Övertrådsspänningen är för hård
  - minska spänningen (se sid. 36 - 37).
- \* Stygnlängden är för lång för materialet
  - minska stygnlängden.

## 5. FEILSØKINGSLISTE

### VANLIGE PROBLEMER

#### Maskinen syr ikke.

- \* Strømbryteren er slått av.
  - Slå på bryteren.
- \* Knapphullspaken er ikke løftet ved sying av mønstre.
  - Løft knapphullspaken.
- \* Knapphullspaken er ikke senket ved sying av knapphull.
  - Senk knapphullspaken.
- \* Undertrådspoleren er koblet inn.
  - Koble ut undertrådspoleren (se side 20 - 21).

#### Maskinen setter seg fast/banker.

- \* Tråden har satt seg fast i kroken.
  - Rengjør kroken (se side 84 - 86).
- \* Nålen er skadet.
  - Skift nål (se side 32 - 34).

#### Stoffet beveger seg ikke.

- \* Foten er ikke senket
  - senk foten.

#### Stoffet beveger seg ikke.

- \* Trykkfoten er ikke senket
  - Senk trykkfoten.
- \* Stinglengden er for kort
  - Øk stinglengden.

### PROBLEMER MED SYINGEN

#### Maskinen hopper over sting.

- \* Nålen er ikke helt oppe i nålhode.
  - (se side 32 - 34).
- \* Nålen er bøyd eller butt.
  - Skift nål (se side 32 - 34).
- \* Maskinen er ikke korrekt trådd.
  - (se side 25 - 26).
- \* Tråd sitter fast i griperen.
  - Rens griperen (se side 84 - 86).

#### Stingene er ikke regelmessige

- \* Nåltykkelsen er ikke korrekt for tråden eller stoffet.
  - (se side 32 - 34).
- \* Maskinen er ikke trådd korrekt.
  - (se side 25 - 26).
- \* Overtrådspenningen er for løs.
  - (se side 36 - 37).
- \* Stoffet blir dratt i eller dyttet mot maskinens egen transport.
  - Før stoffet forsiktig.
- \* Undertråden er ikke spolet jevnt.
  - Spol undertråd på nytt.

#### Nålen brekker.

- \* Stoffet trekkes eller skyves mot maskinens materetning.
  - Før stoffet inn forsiktig.
- \* Nålestørrelsen er ikke riktig for tråden og stoffet (se side 32 - 34).
- \* Nålen er ikke satt helt inn i nåleholderen (se side 32 - 34).
- \* For mye tråd på undersiden av stingene.
- \* Overtråden er ikke riktig tredd (side 25 - 26).

### PROBLEMER MED TRÅD

#### Tråden klumper seg sammen.

- \* Over- og undertråden er ikke lagt bakover under foten før du startet å sy.
  - Trekk begge trådene bakover under foten ca. 10 cm. og hold i disse til maskinen har sydd noen sting.

#### Overtråden ryker.

- \* Maskinen er ikke korrekt trådd.
  - (se side 25 - 26).
- \* Overtrådspenningen er for stram.
  - (se side 36 - 37).
- \* Nålen er bøyd.
  - Skift nål (se side 32 - 34).
- \* Nåltykkelsen er ikke korrekt for tråden eller stoffet (se side 32 - 34).

#### Undertråden ryker.

- \* Undertrådkapselen er ikke riktig trådd (se side 22 - 24).
- \* Det samler seg lo i undertrådkapselen eller kroken.
  - Fjern lo (se side 84 - 86).

#### Stoffet rynkes

- \* Overtrådspenningen er for stram.
  - Juster trådspenningen. (se side 36 - 37).
- \* Stinglengden er for lang for tynne eller myke stoffer.
  - Reduser stinglengden.

## 5. MISSÄ VIKA?

### TAVALLISIA ONGELMIA

#### Kone ei ompele:

- \* Koneessa ei ole virtaa
  - kytkte virta pääkytkimestä.
- \* Napinläpivipu on alhaalla
  - nosta vipu ylös.
- \* Napinläpivipu ei ole alhaalla
  - laske vipu
- \* Puolaus on aktiivisena.
  - Vapauta puolaus (ks. s. 20 - 21)

#### Kone pitää rumaa ääntä:

- \* Sukkulassa on likaa/pölyä
  - puhdista se (ks. s. 84 - 86).
- \* Neula on vahingoittunut
  - vaihda neula (ks. s. 32 - 34).

#### Kone ei syötä kangasta:

- \* Paininjalka ei ole alhaalla
  - laske paininjalka
- \* Tikki on liian lyhyt
  - lisää tikin pituutta.

### OMPELUONGELMIA

#### Kone tekee hyppytikkejä

- \* Neula ei riittävä ylhäällä pitimessä
  - kiinnitä neula oikein (ks. s. 32 - 34).
- \* Neula on taipunut tai vahingoittunut
  - vaihda neula (ks. s. 32 - 34).
- \* Kone on langoitettu väärin
  - langoita se uudelleen (ks. s. 25 - 26).
- \* Sukkulassa on likaa/pölyä
  - puhdista se (ks. s. 84 - 86).

#### Tikki on epätasainen:

- \* Neula on vääränlainen ommeltavalle materiaalille (ks. s. 32 - 34).
- \* Kone on langoitettu väärin
  - langoita se uudelleen (ks. s. 25 - 26).
- \* Ylälanka on liian löysällä
  - lisää ylälangan kireyttä (ks. s. 36 - 37).
- \* Työtä on vedetty tai työnnetty ompelun aikana
  - sitä pitää vain ohjata.
- \* Alalanka on väärin puolattu
  - puolaa uudelleen.

#### Neula katkeaa:

- \* Työtä on vedetty tai työnnetty ompelun aikana
  - sitä pitää vain ohjata.
- \* Neula on vääränlainen ommeltavalla materiaalille (ks. s. 32 - 34).
- \* Neula ei riittävä ylhäällä pitimessä – kiinnitä neula oikein (ks. s. 32 - 34).
- \* Ylälanka näkyy työn nurjalle puolella.
- \* Ylälanka ei ole langoitettu oikein (ks. s. 25 - 26).

### LANKAONGELMIA

#### Langat sotkeutuvat:

- \* Lankoja ei ole vedetty taakse ompelun alussa
  - vedä lankoja taakse noin 10 cm ja pidä niistä kiinni ensimmäisten tikkien aikana.

#### Ylälanka katkeaa:

- \* Kone on langoitettu väärin – langoita se uudelleen (ks. s. 25 - 26).
- \* Ylälanka on liian kireällä
  - alenna ylälangan kireyttä (ks. s. 36 - 37).
- \* Neula on vahingoittunut
  - vaihda neula (ks. s. 32 - 34).
- \* Neula on vääränlainen ommeltavalla materiaalille (ks. s. 32 - 34).

#### Alalanka katkeaa:

- \* Alalanka on pujotettu väärin
  - langoita se uudelleen (ks. s. 22 - 24).
- \* Sukkulassa on likaa/pölyä
  - puhdista se (ks. s. 84 - 86).

#### Työ menee ryppyyn:

- \* Ylälanka on liian kireällä
  - alenna ylälangan kireyttä (ks. s. 36 - 37).
- \* Tikki on liian pitkä ommeltavalle materiaalille
  - lyhennä tikkiä.

## 6. TILBEHØR KUN TIL 6699/6680

## 6. TILBEHØR KUN FOR 6699/6680

## 6. 6699/6680 ENDAST TILLBEHÖR

## 6. 6699/6680 AINOASTAAN VARUSTEET



### FOD TIL USYNLIG LYNLÅS

Med foden til usynlig lynlås kan man lave en skjult lukning på en række tøjstykker og tilbehør. Den findes typisk på siden eller bagsiden af nederdele og kjoler.

#### Forberedelse af maskinen

- Påsæt foden til usynlig lynlås
- Indstil maskinen til ligesting
- Indstil stinglængden til medium
- Sørg for at nålepositionen er korrekt

1. Åbn lynlåsen ved at trække ned i ringen, mens du trækker i fligen øverst på lynlåsen.
2. Når der arbejdes på højre side af stoffet, skal lynlåsen vende nedad, mens den sys langs sømmen i højre side af tøjstykket. Tænderne på lynlåsen skal ligge mod indersiden af sømmen.
3. Justér tænderne på lynlåsen med den højre rille i lynlåsfoden. Nålen vil trænge igennem lynlåstapen langs tænderne.
4. Sy oppefra og ned langs sømmen så langt som muligt, og lav bagsting i begyndelsen og slutningen af sømmen.
5. For at sy den anden side af lynlåsen skal man vende lynlåsen to gange til venstre og justér derefter tapen i modsatte side af lynlåsen langs sømkanten i venstre side af tøjstykket.
6. Justér tænderne på lynlåsen med den venstre rille i lynlåsfoden.
7. Sy oppefra og ned langs sømmen så langt som muligt, og lav bagsting i begyndelsen og slutningen af sømmen.
8. Luk lynlåsen.
9. Fjern foden til usynlig lynlås og erstæt den med den almindelige lynlåsfod.
10. Sy en 5/8" søm hele vejen ned til bunden af sømmen, og start så tæt på lynlåsen som muligt.

### FOT FÖR OSYNLIGT BLIXTLÅS

Foten för osynligt blixtlås ger en dold stängning för olika sorters plagg och accessoarer. Det förekommer vanligen på sidan eller ryggen av kjolar och klänningar.

#### Förberedelse av maskinen

- Sätt dit foten för osynligt blixtlås
  - Ställ in maskinen för raksöm
  - Ställ stygnlängden på medium
  - Se till att nålen är i rätt läge
1. Öppna blixtlåset genom att dra ned släden och håll i fliken upptill på blixtlåset.
  2. Arbeta på tygets högra sida, placera blixtlåset upp och ned längs sömkanten på plaggets högra sida. Blixtlåsets tänder eller öglor ligger mot sömmens innersida.
  3. Passa in blixtlåsets tänder (öglor) mot det högra spåret på blixtlåsfoten. Nålen kommer att tränga igenom blixtlåsets kant längs tänderna (eller öglorna).
  4. Sy från den övre till den nedre änden av sömmen så långt som möjligt, med backsteg i början och slutet av sömmen.
  5. Roter blixtlåset två gånger åt vänster för att sy på dess andra sida och passa sedan in motsatta sidan av blixtlåset längs sömkanten på den vänstra sidan.
  6. Syfta in blixtlåsets tänder mot den vänstra skåran på blixtlåsfoten.
  7. Sy från den övre till den nedre änden av sömmen så långt som möjligt, med backsteg i början och slutet av sömmen.
  8. Stäng blixtlåset.
  9. Tag bort foten för osynligt blixtlås och ersätt den med den vanliga blixtlåsfoten.
  10. Sy en 16 mm (5/8") søm hela vägen ned till sömmens botten, med början så nära blixtlåset som möjligt.



## USYNLIG GLIDELÅS-FOT

Foten for usynlig glidelåssøm gir skjult søm på en rekke plagg og tilbehør. Den brukes ofte på siden eller bak på skjørt og kjoler.

### Klargjøring av maskinen

- Fest usynlig glidelås-foten
- Still inn maskinen på rett søm
- Still inn middels stinglengde
- Sørg for at nålen har riktig posisjon

1. Åpne glidelåsen ved å trekke ned glidelåsfoten og tappene øverst på glidelåsen.
2. Arbeid på høyre side av stoffet, og tråkle glidelåsen med forsiden ned langs sømkanten på høyre side av plagget. Tennene eller ringene på glidelåsen ligger mot innsiden av sømmen.
3. Legg tennene (ringene) på glidelåsen med høyre spor på glidelåsfoten. Nålen trenger gjennom glidelåsbåndet langs tennene (eller ringene)
4. Sy fra topp til bunn på sømmen så langt det er mulig, med tilbakesøm i starten og slutten av sømmen.
5. Den andre siden av glidelåsen sys ved å vende glidelåsen to ganger til venstre, og deretter legge båndet på motsatt side av glidelåsen langs sømkanten på venstre side av emnet.
6. Legg tennene i glidelåsen på linje med det venstre sporet i glidelåsfoten.
7. Sy fra topp til bunn på sømmen så langt det er mulig, med tilbakesøm i starten og slutten av sømmen.
8. Lukk glidelåsen.
9. Fjern usynlig glidelås-foten og monter den vanlige glidelåsfoten.
10. Sy en 5/8" søm hele veien ned til bunnen av sømmen. Start så nær glidelåsen som mulig.

## PIILOVETOKETJUJALKA

Piilovetoketjujalalla piilovetoketjun voi kiinnittää useisiin vaatteisiin ja asusteisiin. Piilovetoketjua käytetään tavallisesti hameiden ja mekkojen sivussa tai takaosassa.

### Koneen valmistelu

- Kiinnitä piilovetoketjujalka
- Aseta kone suoraompeleelle.
- Aseta ommelmituudeksi medium
- Varmista, että neula on kohdistettu oikein

1. Avaa vetoketju vetämällä vedintä alaspäin ja pitämällä samalla kiinni ketjun yläpäässä olevasta kielekkeestä.
2. Harsi vetoketju kiinni alaspäin oikeaa reunasaumaa pitkin. Vetoketjun hammastus on sauman sisäreunaa kohden.
3. Kohdista vetoketjun hampaat vetoketjulan oikeaan uraan. Neula osuu vetoketjun nauhaan hampaiden viereen.
4. Ompele saumaa pitkin ylhäältä alas mahdollisimman pitkälle ja ompele muutama tikki taaksepäin sauman alussa ja lopussa.
5. Ompele vetoketjun toinen puoli taittamalla vetoketju kaksinkerroin vasemmalle ja kohdistamalla vetoketjun vastakkainen nauha vasemman sauman reunaa pitkin.
6. Kohdista vetoketjun hampaat vetoketjulan vasempaan uraan.
7. Ompele saumaa pitkin ylhäältä alas mahdollisimman pitkälle ja ompele muutama tikki taaksepäin sauman alussa ja lopussa.
8. Sulje vetoketju.
9. Irrota piilovetoketjujalka ja kiinnitä koneeseen tavallinen vetoketjujalka.
10. Ompele 5/8":n sauma aina sauman alareunaan saakka ja aloita mahdollisimman läheltä vetoketjua.

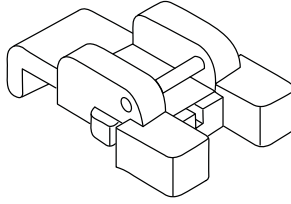

## FOD TIL KNAPSYNING

Foden til knapsyning er designet til at holde knappen godt fast, når den sys fast til et tøjstykke eller projekt.

### Forberedelse af maskinen

- Sænk eller tildæk transportørerne
- Fod: Skru foden til knapsyning på
- Sting: Ligesting

### Vejledning til syning

1. Monter stoppepladen og læg stoffet under trykfoden.
2. Læg knappen under foden, og sørg for, at knapåbningen flugter med fodåbningen.
3. Justér nålepositionen (venstre nåleposition), så nålen går ind i (åbningen) hullet i venstre side af knappen. (Test altid bredden ved at dreje håndhjulet manuelt inden syning.)
4. Sy 3 eller 4 sting for at sikre trådenden.
5. Vælg zigzag-sting.
6. Indstil stingbredden, så nålen går forbi begge knapåbninger (huller), når den bevæger sig fra venstre til højre. (Man skal altid teste bredden ved at dreje håndhjulet manuelt inden syning.)
7. Sy 10 zigzag-sting.
8. Vælg ligesting.
9. Sørg for, at nålen flugter med venstre knapåbning (hul).
10. Sy 3-4 sting for at sikre trådenden.

## FOT FÖR ATT SY I KNAPPAR

Foten för att sy i knappar är utformad för att hålla knappen säkert på plats medan den fästs vid plagget eller arbetsstycket.

### Förberedelse av maskinen

- Sänk eller täck över matarna
- Fot Skruva dit knappfoten
- Söm: Raksöm

### Sy-instruktioner

1. Sätt dit lyftbrickan, placera tyget under pressarfoten.
2. Sätt in knappen under foten och se till att knappens hål ligger jäms med fotöppningen.
3. Ställ in nålpositionen (vänstra positionen) så att nålen går in i hålet på knappens vänstra sida. (Testa alltid bredden genom att vrida handhjulet för hand innan du börjar sy.)
4. Sy 3 eller 4 stygn för att fästa trådänden.
5. Välj zick-zackstygn.
6. Ställ in stygnlängden så att nålen går in i bägge knapphålen när den rör sig från vänster till höger. (Se till att alltid prova bredden genom att vrida handhjulet för hand innan du börjar sy.)
7. Sy 10 zick-zackstygn.
8. Välj raksöm.
9. Se till att nålen går ned i knappens högra hål.
10. Sy 3 till 4 stygn för att fästa trådänden.

## FOT FOR KNAPPESYING

Foten for knappesyning er konstruert for å holde knappen fast på plass når den festes til et plagg eller et emne.

### Klargjøring av maskinen

- Senk eller dekk til transportørene
- Fot: Skru fast foten for knappesyning
- Sting: Rette sting

### Søminstruksjoner

1. Fest stoppeplaten og legg stoffet inn under trykkfoten.
2. Sett inn knappen under foten, og pass på at knapphullet justeres i forhold til hullet i foten.
3. Juster nålens posisjon (venstre nålposisjon) slik at nålen går inn i (åpnings-) hullet på venstre side av knappen. (Test alltid bredden ved å dreie håndhjulet manuelt før du syr.)
4. Sy 3 eller 4 sting for å feste trådenden.
5. Velg siksakksting.
6. Still inn stingbredden slik at nålen treffer begge knapphullene (åpningene) når den beveges fra venstre til høyre. (Test alltid bredden ved å dreie håndhjulet manuelt før du syr.)
7. Sy 10 siksakksting.
8. Velg rette sting
9. Kontroller at nålen står på linje med det venstre knapphullet (åpningen).
10. Sy 3 til 4 sting for å feste trådenden.

## NAPINOMPELUJALKA

Napinompelujalka on tarkoitettu pitämään nappi tiukasti paikallaan, kun sitä kiinnitetään vaatteeseen tai muuhun ompeluprojektiin.

### Koneen valmistelu

- Laske tai peitä syöttäjät.
- Paininjalka: Kiinnitä napinompelujalka.
- Ommel: Suoraommel

### Ompeluohteet

1. Kiinnitä parsinlevy ja aseta kangas paininjalan alle.
2. Aseta nappi jalan alle ja varmista, että napin reikä ja jalan reikä ovat kohdakkain.
3. Säädä neulan asento (vasempaan asentoon) niin, että neula osuu napin vasempaan reikään. (Tarkista säätö aina pyörittämällä käsipyörää ensin manuaalisesti ennen ompelun aloittamista.)
4. Ompele 3–4 pistoa langan pään kiinnittämiseksi.
5. Valitse siksak-ommel.
6. Aseta ommelleveys niin, että neula osuu napin molempiin reikiin liikkueessaan vasemmalta oikealle. (Tarkista säätö aina pyörittämällä käsipyörää ensin manuaalisesti ennen ompelun aloittamista.)
7. Ompele 10 siksak-ommelta.
8. Valitse suora ommel.
9. Varmista, että neula on säädetty oikein napin vasemman reiän mukaan.
10. Ompele 3–4 pistoa langan pään kiinnittämiseksi.

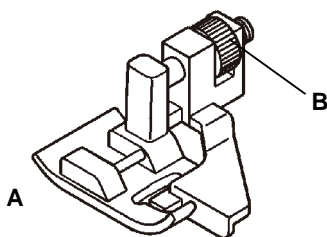

## FOD TIL BLINDSTING

 Elastisk blindsting til bløde, elastiske stoffer.

 Normale blindsting til normale vævede stoffer.

Foden til blindsting bruges hovedsageligt til at lave næsten usynlige kanter på gardiner, bukser, nederdele, osv.

### Forberedelse af maskinen

- Isæt foden til blindsting
- Vælg sting: 04 eller 07
- Spænding indstillet til 5

### Vejledning til syning

1. Afslut den rå kant med samme slags tråd. På tyndt stof skal man folde og presse en lille kant på 1/2" eller mindre. På middel til kraftigt stof skal man sy over stoffets rå kant.
2. Fold nu stoffet med den forkerte side opad.
3. Læg stoffet under foden. Drej håndhjulet mod dig selv (mod uret) med hånden, indtil nålen svinger helt til venstre. Den skal trænge gennem folden på stoffet. Hvis ikke skal man justere styret (B) på blindstingsfoden (A), så nålen går igennem stoffets fold, og styret hviler mod folden. Sy langsomt, mens stoffet styres forsigtigt langs kanten af styret.
4. Til sidst vil stingene være næsten usynlige på højre side af stoffet.

**Bemærk: Det kræver øvelse at sy blindsting. Udfør en testsyning først.**

## FOT FÖR BLINDSÖM

 Elastisk blindsöm för mjuka, töjbara tyger.

 Reguljär blindsöm för normala vävda tyger.

Foten för blindsöm används främst för att lägga upp nästan osynliga fällor på gardiner, byxor, kjolar etc

### Förberedelse av maskinen

- Sätt dit foten för blindsöm
- Välj söm: 04 eller 07
- Spänningen ställs på 5

### Sy-instruktioner

1. Använd matchande tråd för att trimma ändkanten. Vik upp och pressa en fäll om 12 mm eller mindre på tunt tyg. Sy en kastsöm på kanten till medium- eller tunga tyger.
2. Vik nu tyget med insidan upp.
3. Placera tyget under foten. Vrid handhjulet mot dig (motsols) för hand tills nålen går helt ut till vänster. Den bör tränga in i vecket på tyget. Justera styrningen (B) på foten för blindfällning (A) så att nålen precis går igenom vecket i tyget och styrningen vilar mot vecket. Sy långsamt och styr tyget noga längs styrningens kant.
4. När det är klart kommer sömmen att vara nästan osynlig på tygets rätsida.

**Anmärkning: Det krävs övning för att sy blindfällor. Börja med en provsöm.**

## BLINDSØMFOT



Elastisk blindsøm for myke, elastiske stoffer.



Vanlig blindsøm for vanlige vevde stoffer.

Blindsømfoten brukes først og fremst til å lage nesten usynlige sømmer ved opplegg av gardiner, bukser, skjørt osv.

### Klargjøring av maskinen

- Monter blindsømfoten
- Velg sting: 04 eller 07
- Strammingen stilles inn på 5

### Søminstruksjoner

1. Avslutt stoffkanten med matchende tråd.  
På fint stoff bretter du opp og stryker en liten fald på ca. 1 cm.  
På middels til kraftig stoff syr du kastesting langs stoffkanten.
2. Deretter bretter du stoffet med vrangsiden opp.
3. Legg stoffet under foten.  
Drei håndhjulet mot deg (mot urviseren) for hånd til nålen svinger helt til venstre.  
Den skal stikke ned i falden på stoffet.  
Hvis ikke justerer du føringen (B) på blindsømfoten (A) slik at nålen akkurat stikker ned i falden i stoffet, og føreren akkurat hviler mot falden.  
Sy sakte, mens du fører stoffet forsiktig mot kanten på føreren.
4. Når du er ferdig, er sømmen nesten usynlig på rettsiden av stoffet.

**Merk: Det krever øvelse å sy blindsøm. Foreta en testsyng først.**

## PIILO-OMMELJALKA



Joustava piilo-ommel on tarkoitettu neuloksille ja joustaville kankaille.



Tavallinen piilo-ommel on tarkoitettu kudotuille kankaille.

Piilo-ommeljalcaa käytetään pääasiassa lähes näkymättömien päärmeiden ompeluun verhoihin, housuihin, hameisiin jne.

### Koneen valmistelu

- Kiinnitä piilo-ommeljalca.
- Valitse ommel: 04 tai 07
- Langankireys: 5

### Ompeluohjeet

1. Ompele kankaan revitty reuna sopivalla langalla. Jos kyseessä on ohut kangas, käännä enintään 1/2":n päärme ja silitä se.  
Puolipaksujen ja paksujen kankaiden kohdalla kankaan revitty reuna ommellaan yliuotteluompeleella.
2. Tee kankaaseen laskos nurja puoli ylöspäin.
3. Aseta kangas paininjalan alle.  
Käännä käsipyörää itseesi päin (vastapäivään) kunnes neula kääntyy kokonaan vasemmalle.  
Sen kuuluu vain juuri ja juuri lävistää kankaaseen taitettu laskos.  
Jos näin ei ole, säädä piilo-ommeljalan (A) ohjainta (B), jotta neula lävistää kangaslaskoksen ja ohjain lepää sitä vasten.  
Ompele hitaasti ja ohjaa kangasta varovasti ohjaimen reunaan pitkin.
4. Valmis sauma on kankaan oikealla puolella lähes huomaamaton.

**Huom: Piilo-ompeleiden tekeminen vaatii harjoittelua. Tee ensin testiommel.**

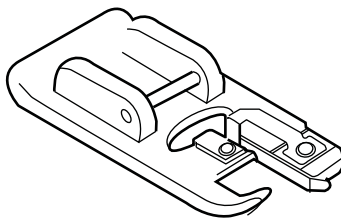
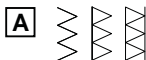

## OVERKASTNINGSFOD

Denne fod giver et konsistent og præcist kastesting for en serge-effekt med symaskinen.

Tråden låses omkring kanten af stoffet, flugtende med kanten for at undgå, at stoffet trævler.

### Forberejdelse af maskinen

- Isæt overkastningsfoden
- Vælg: Nr. 8 (stingbredde 5,0)
- Eller vælg: Nr. 10 eller 14 (stingbredde 5,0-7,0)
- Spænding indstillet til 5

### Vejledning til syning

Pres stoffet mod styrepladen til overkastningsfoden, så nålen rammer i nærheden af sømkanten.

- a. Nr. 03 (bredde=5,0) bruges til at forhindre optrævling af stoffet.
- b-c. Nr. 10 og 14 kan sy kastesting og almindelige sting samtidigt.  
Det er derfor nyttigt til syning af stof, der nemt trævler, og til syning af elastiske stoffer.

**Advarsel:** For at undgå uheld bør overkastningsfoden kun bruges til symønstrene 03, 10 og 14. Vælg ikke en stingbredde på mindre end 5,0 og skift ikke stingtype eller stinglængde. Hvis man gør dette, kan nålen ramme trykfoden og knække.

## FOT FÖR KASTSÖM

Denna fot gör en jämn och exakt kastsöm för diagonal effekt med hjälp av din symaskin.

Tråden låses runt tygkanten, jäms med kanten för att förhindra att tyget repas upp.

### Förberedelse av maskinen

- Sätt dit foten för kastsöm
- Välj: Nr 8 (stygnbredd 5,0)
- Eller välj: Nr 10 eller 14 (stygnbredd 5,0 - 7,0)
- Spänningen ställs på 5

### Sy-instruktioner

Håll tyget mot kastsömfotens styrplatta så att nålen hamnar nära sömmens kant.

- a. Nr 03 (bredd=5,0) används för att förhindra att tyget repas upp.
- b-c. Nr 10 och 14 kan sy kastsöm och raksöm samtidigt. Därför är det lämpat för att sy tyger som lätt repas upp och även för att sy tøjbara tyger.

**Varning** För att förhindra olyckor bör foten för kastsöm användas endast för att sy mönstren 03, 10 och 14. Ändra inte stygnbredden till mindre än 5,0 och ändra inte typen av söm eller förläng stygnen. I så fall kan nålen träffa pressarfoten och brytas av.

## OVERKASTFOT

Denne foten gir konsekvent og presis overkaststing for en overlock-effekt med symaskinen.

Tråden festes rundt kanten av stoffet, på linje med kanten, for å hindre at stoffet rekkes opp.

### Klargjøring av maskinen

- Installer overkastfoten
- Velg: Nr. 8 (stingbredde 5.0)
- Eller velg: Nr. 10 eller 14 (stingbredde 5.0-7.0)
- Strammingen stilles inn på 5

### Søminstruksjoner

Press stoffet mot ledeplaten på overkastfoten slik at nålen kommer nær kanten på sømmen.

- a. Nr. 03 (bredde=5.0) brukes til å hindre at stoffet løser seg opp.
- b-c. Nr. 10 og 14 kan sy overkastsøm og vanlige sting samtidig.  
Den er derfor praktisk til å sy stoffer som lett går i oppløsning og til å sy i elastiske stoffer.

**Forsiktig: For å unngå ulykker må overkastfoten bare brukes til å sy mønstrene 03, 10 og 14. Stingbredden må ikke stilles smalere enn 5.0, og stingmodusen eller stinglengden må ikke endres. Dette kan føre til at nålen treffer trykkfoten og brekker.**

## YLILUOTTELUJALKA

Tällä paininjalalla voidaan ommella tarkkaa yliluotteluomelta, jolloin ompelukoneella saadaan kankaaseen huoliteltu reuna. Ommel syntyy kankaan reunan ympärille, jolloin kankaan reunat eivät pääse purkautumaan.

### Koneen valmistelu

- Kiinnitä yliluottelujalka.
- Valitse: Nro. 8 (Ommelleveys 5.0)
- Tai valitse vaihtoehtoisesti: Nro. 10 tai 14 (Ommelleveys 5.0–7.0)
- Langankireys: 5

### Ompeluhjeet

Paina kangas yliluottelujalan ohjauslevyä vasten niin, että neula osuu lähelle reunaa.

- a. Nro. 03 (leveys = 5.0) käytetään estämään kankaan purkautuminen reunoista.
- b-c. Nrot 10 ja 14 ompelevat sekä yliluotteluomelta että normaalia ommelta samaan aikaan. Siksi ne sopivat hyvin sellaisten kankaiden ompeluun, jotka purkautuvat helposti ja ovat erityisen joustavia (stretch-kankaat).

**Huomio: Onnettomuuksien välttämiseksi yliluottelujalkaa saa käyttää vain ompeleisiin 03, 10 ja 14. Älä vaihda ommelleveyttä kapeammaksi kuin 5.0, älä muuta ommeltyyliä, äläkä pidennä ommelta. Tämä voi aiheuttaa neulan katkeamisen sen osuessa paininjalkaan.**

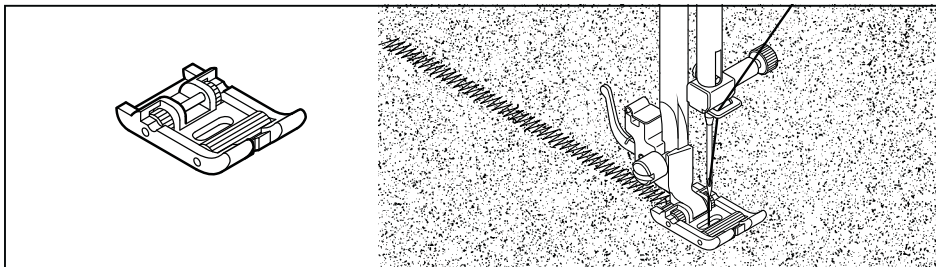

## RULLEFOD

Når man syr i læder, ruskind, plastik og fløj, skal rullefoden sættes på for at lette stoffets gang.

Hvis der derimod sys i blødere læder og ruskind, vil man opnå bedre resultater, hvis man bruger zigzag-foden.

## RULLFOT

Sätt dit rullfoten för att säkerställa jämn matning vid sömnad i läder, mocka, plast och velour.

Däremot kan bättre resultat uppnås vid sömnad i mjukt läder och mocka om den normala zick-zackfoten används.

---

## RULLEFOT

Ved søm i skinn, semsket skinn, plast eller fløyel monteres rullefoten for at stoffet skal gli jevnt.

Det kan imidlertid være at bedre resultat oppnås ved å bruke den vanlige siksakkfoten, spesielt ved sying i mykt skinn og semsket skinn.

## RULLAJALKA

Kiinnitä koneeseen rullajalka helpottamaan kankaan liukumista, kun ompelet nahkaa, mokkanahkaa, muovia tai samettia.

Huomioi kuitenkin, että ommeltaessa pehmeää nahkaa tai mokkanahkaa, lopputulos voi olla parempi käyttämällä tavallista siksakjaljaa.





**DANSK / SVENSK / NORSK/ SUOMI**

**1/14**



19364